

Terra 802



ALTO[®]
Total Cleaning
Confidence[™]



Ⓚ	Betriebsanleitung	3
ⓐ	Operating Instructions	10
Ⓕ	Notice d'utilisation	17
Ⓝ	Gebruiksaanwijzing	24
Ⓔ	Instrucciones de manejo	31

1 Beschreibung

1.1 Gesamtansicht

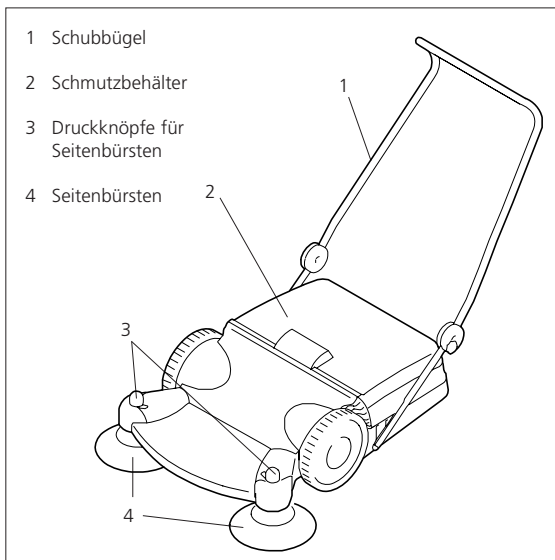

Beschreibung

1.2 Verwendungszweck

Diese Maschine ist nur für das Kehren auf befestigten ebenen Böden konstruiert.

Jeder darüber hinausgehende Gebrauch gilt als nicht bestimmungsgemäß. Für hieraus resultierende Schäden haftet der Hersteller nicht.

Eigenmächtige Veränderungen an der Maschine schließen

ebenfalls eine Haftung für daraus resultierende Schäden aus.

Die Bürstenkehrmaschine ist nicht für das Kehren von brennbaren, explosiven, giftigen, krebserregenden oder anderen gesundheitsgefährdenden Stoffen und Materialien geeignet.

1.3 Technische Daten

Arbeitsbreite mit Seitenbürsten	mm	800
Schmutzbehälter	l	40
Arbeitsleistung	m ² /h	ca. 3000
Gewicht	kg	17

2 Bedienung / Betrieb

2.1 Wichtige Sicherheitshinweise



Kehren Sie keine brennenden oder glühenden Gegenstände wie z. B. Zigaretten, Streichhölzer und ähnliches.

Wenn Sie Glas, Metall oder andere Materialien aus dem Schmutzauffangbehälter entfernen, verwenden Sie bitte feste Handschuhe, um Verletzungen zu vermeiden.

Der Schmutzauffangbehälter sollte nach jedem Gebrauch entleert werden.

Die Kehrmaschine ist nicht für Arbeiten mit Flüssigkeiten geeignet.

Benutzen Sie die Kehrmaschine nicht in unmittelbarer Nähe von Hitzequellen (Feuer, Radiatoren, Heizlüfter oder anderen wärmeausstrahlenden Geräten).

Benutzen Sie nur Original-Zubehör-/Ersatzteile.

2.2 Zusammenbau

Seitenbürsten und Spoiler müssen montiert werden.

- Packen Sie dazu die Maschine aus und stellen Sie diese auf eine ebene Fläche.
- Entnehmen Sie dem Schmutzbehälter die beigelegten Teile.

2.2.1 Montage der Seitenbürsten

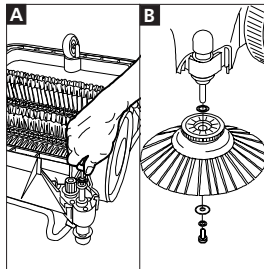

- Kehrmaschine mit der Unterseite nach oben auf eine geeignete Unterlage legen.

A Die Schrauben an den Bürstennachbolzen lösen und entfernen.

B Seitenbürsten wie gezeigt montieren.

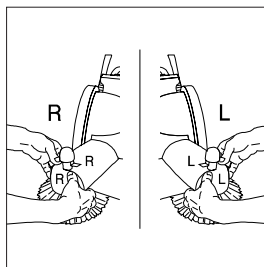

- Kehrmaschine umdrehen.
- Schutzkappen von oben aufdrücken. Dabei auf Seitenrichtigkeit achten.

2.2.2 Montage des Staubspoilers

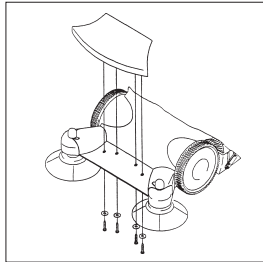

- Schrauben und Unterlegscheiben auf der Unterseite des Staubspoilers lösen.
- Spoiler von oben auf das Gehäuse drücken.
- Schrauben mit Unterlegscheiben von unten durch die Bohrungen im Gehäuse stecken und anziehen.

2.2.3 Befestigung des Schubbügels

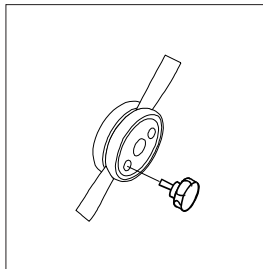

Die Montage der Befestigungsschrauben ist nur bei erschwerten Kehrbedingungen notwendig.

- Ohne Befestigungsschrauben kann der Schubbügel stufenlos auf die gewünschte Arbeitshöhe eingestellt werden.

2.3 Inbetriebnahme und Funktionsprüfung

2.3.1 Einstellung der Seitenbürsten

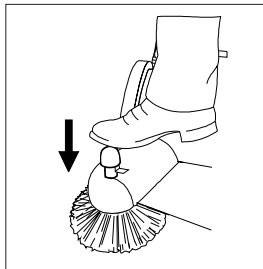

Die Kehrmaschine ist werkseitig zur Arbeit auf glattem ebenen Boden eingestellt.

- Durch Betätigung der Druckköpfe die Seitenbürsten in Arbeitsstellung bringen. Die Höhenstellung der Seitenbürsten ist nachjustierbar.

HINWEIS!

Grundsätzlich sollten alle Bürsten nur so tief eingestellt sein, daß sie mit leichtem Druck den Boden berühren.

2.3.2 Funktionsprüfung

- Schieben Sie die Maschine in normalem Gehtempo über die zu reinigende Fläche: Die Reinigungsleistung ist von der Arbeitsgeschwindigkeit (Umdrehungszahl der Bürstenwalzen) abhängig.

Mit den Seitenbürsten können Sie Ecken und Kanten sauber aufsugen.

- Kontrollieren Sie das Reinigungsergebnis und stellen Sie gegebenenfalls den Bürstendruck der Seitenbürsten nach.

2.4 Betriebsüberwachung

ACHTUNG!



Bindfäden, Drähte, Packbänder und ähnlich lange Teile sollten Sie vom Boden aufheben und nicht mit der Kehrmaschine fegen: Sie erhalten damit die Kehrleistung und verhindern eine Beschädigung der Maschine durch Blockieren des Antriebs.

Schmutzbehälter regelmäßig entleeren. Mit vollem Behälter kann nicht mehr gekehrt werden.

- Schmutzbehälter nach oben herausheben und Inhalt über die seitliche Kante in einen Mülleimer kippen.

2.5 Nach der Arbeit

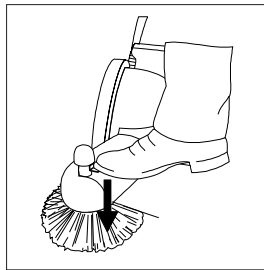

- Schmutzbehälter entleeren (siehe 2.4).
- Zur Schonung der Borsten die Seitenbürsten vom Boden abheben. Bei Druck auf den Entlastungshebel rasten die Bürsten in Ruhestellung ein.

2.5.1 Aufbewahrung

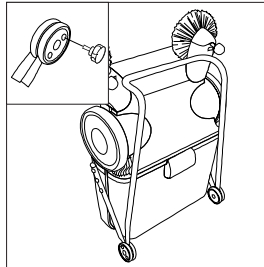

Zur platzsparenden Aufbewahrung der Kehrmaschine kann der Schubbügel umgeklappt werden.

- Befestigungsschrauben lösen.
- Schubbügel einklappen.
- Schubbügel mit Befestigungsschrauben wieder fixieren.
- Die Kehrmaschine hochkant abstellen.

3 Wartung

3.1 Wichtige Sicherheitshinweise

ACHTUNG!



Nur Wartungsarbeiten ausführen, die in der Betriebsanleitung

beschrieben sind.

Wenden Sie sich mit allen anderen Arbeiten an den Alto-Kundendienst.

Verwenden Sie nur Original-Alto-Zubehör/Ersatzteile

3.2 Wartungsarbeiten

3.2.1 Schmutzbehälter entleeren

siehe 2.4

3.2.2 Bürstenwalzen und Seitenbürsten reinigen

- Bindfäden, Drähte usw. entfernen.

3.2.3 Maschine reinigen

Alle Lagerstellen sind wartungsfrei und staubgeschützt.

- Maschine regelmäßig mit einem feuchten Lappen reinigen.

3.2.4 Staubfilter reinigen/wechseln

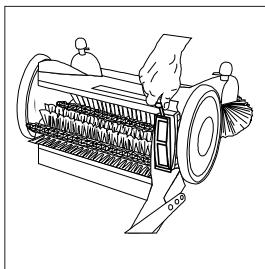

- Staubfilter mit Schraubendreher hinter der Kassette fassen und herausnehmen.

Filterpapier
Bestell-Nr. 60494

Filterkassette
Bestell-Nr. 60495

3.2.5 Abgenutzte Seitenbürsten erneuern

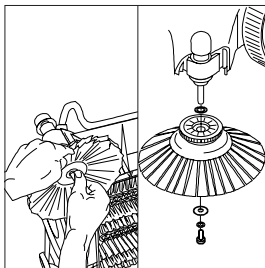

- Befestigungsschraube lösen.
- Neue Seitenbürste wie gezeigt montieren.

Seitenbürste
Bestell-Nr. 60520

3.2.6 Abgenutzte Bürstenwalzen erneuern

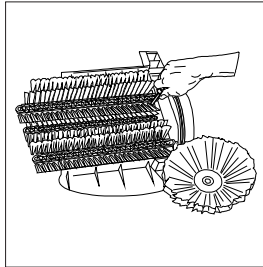

HINWEIS!

Nur die hintere Bürstenwalze hat Bodenberührung und unterliegt einem größeren Verschleiß.

Zuerst die hintere Bürstenwalze erneuern.

Wenn das Reinigungsergebnis danach nicht zufriedenstellend ist, muß auch die vordere Walze erneuert werden.

- Kehrmaschine mit der Unterseite nach oben auf eine geeignete Unterlage legen.
- Die Bürstenwalze drehen, bis an der rechten und linken Seite jeweils 2 Schrauben sichtbar werden.
- Schrauben herausdrehen.
- Bürstenwalze eine halbe Umdrehung weiterdrehen.
- Bürstenwalze herausnehmen.
- Neue Bürstenwalze in umgekehrter Reihenfolge montieren.

**Bürstenwalze hinten
Bestell-Nr. 60501**

**Bürstenwalze vorne
Bestell-Nr. 60500**

3.3 Störungssuche



ACHTUNG!

Mit Ausnahme der Einstellungen, die in dieser Betriebsanleitung erklärt sind, sollten nie irgendwelche Reparaturen vom Benutzer selbst versucht werden.

Überlassen Sie Reparaturarbeiten einem qualifizierten Alto-

Techniker oder einer autorisierten Fachkraft.

Die nachstehenden Hinweise helfen bei der Störungssuche und Behebung. Sollte der Fehler trotzdem nicht zu beheben sein, wenden Sie sich bitte an den Alto-Kundendienst.

Störung	Ursache	Behebung
‡ Maschine schwer zu schieben	<ul style="list-style-type: none"> > Bürstendruck zu hoch > Fäden oder andere Teile haben sich in der Bürstenwalze festgesetzt 	<ul style="list-style-type: none"> • Bürstendruck gemäß 2.3.1 einstellen • Teile entfernen
‡ Geringe Schmutzaufnahme	<ul style="list-style-type: none"> > Behälter voll > Fäden oder andere Teile haben sich in der Bürstenwalze festgesetzt > Seitenbürsten abgenutzt > Bürstenwalze abgenutzt 	<ul style="list-style-type: none"> • Behälter entleeren • Teile entfernen • Seitenbürsten erneuern (siehe 3.2.5) • Bürstenwalze erneuern (siehe 3.2.6)
3.4 Garantie	Für Garantie und Gewährleistung gelten unsere allgemeinen Verkaufs- und Lieferbedingungen.	Änderungen im Zuge technischer Neuerungen vorbehalten.



INTERNET
<http://www.alto-online.com>

ALTO HEADQUARTERS

Incentive International A/S
Kongens Nytorv 28
P.O.Box 2064
1013 Copenhagen K
Tel.: +45 33 11 11 42
Fax: +45 33 93 46 36
E-mail: incentive@incentive-dk.com

SUBSIDIARIES

AUSTRALIA

ALTO Overseas Inc.
118/8 Resolution Drive
P.O.Box 797
Caringbah, N.S.W. 2229
Tel.: +61 2 95 24 61 22
Fax: +61 2 95 24 52 56

AUSTRIA

ALTO Österreich GmbH
Metzgerstr. 68
5101 Bergheim/Salzburg
Tel.: +43 6624 5 64 00-18
Fax: +43 6624 5 64 00-34
E-mail: wap@salzburg.co.at

BRASIL

Wap do Brasil Ltda.
Rua 25 de Agosto, 608
83323-260 Pinhais/Paraná
Tel.: +55 4 16 67 40 26
Fax: +55 4 16 67 47 99
E-mail: wap@wapltda.com.br

CANADA

ALTO Canada
24 Constellation Road
Rexdale
Ontario M9W 1K1
Tel.: +1 41 66 75 58 30
Fax: +1 41 66 75 69 89

CROATIA

Wap ALTO Strojevi za čišćenje, d.o.o.
Siget 18a
10020 Zagreb
Tel.: +385 16 55 41 44
Fax: +385 16 55 41 12

CZECH REPUBLIC

ALTO Česká Republika s.r.o.
Zateckých 9
14000 Praha 4
Tel.: +420 2 41 40 84 19
Fax: +420 2 41 40 84 39
E-mail: wap_p@mbox.vol.cz
Web: www.wap-alto.cz

DENMARK

ALTO Danmark A/S
Industrikvarteret
9560 Hadsund
Tel.: +45 72 18 21 00
Fax: +45 72 18 21 05
E-mail: service@alto-dk.com

ALTO Danmark A/S (food division)
Blytækkervej 2,
9000 Aalborg
Tel.: +45 72 18 21 00
Fax: +45 72 18 20 99
E-mail: scanio.technology@alto-dk.com

FRANCE

ALTO France S.A.
B.P. 44, 4 Place d'Ostwald
67036 Strasbourg Cedex 2
Tel.: +33 3 88 28 84 00
Fax: +33 3 88 30 05 00
E-mail: info@alto-fr.com

GERMANY

Wap ALTO Group
ALTO Deutschland GmbH
Guido-Oberdorfer-Straße 2-8
89287 Bellenberg
Tel.: +49 0180 5 37 37 37
Fax: +49 0180 5 37 37 38
E-mail: info@wap-online.de

GREAT BRITAIN

ALTO Cleaning Systems
(UK) Ltd.
Bowerbank Way
Gilwilly Industrial Estate, Penrith
Cumbria CA11 9BN
Tel.: +44 1 7 68 86 89 95
Fax: +44 1 7 68 86 47 13
E-mail: sales@alto-uk.com

HONG KONG

ALTO Hong Kong
RM 602, Tower B,
Regent Ctr.
70, Ta Chuen Ping Street
Kwai Chung
Hong Kong
Tel.: +852 26 10 10 42
Fax: +852 26 10 10 47
E-mail: waphk@netnavigator.com

JAPAN

ALTO Danmark A/S Japan
Representative Office
Naruse-build 4F
7-2 Shinbashi 1-Chome, Minato-Ku
J-Tokyo 105-004
Tel.: +81 3 35 69 38 07
Fax: +81 3 35 69 38 08
E-mail: alto-jpn@aquafamilie.ne.jp

NETHERLANDS

Wap ALTO Nederland B.V.
Postbus 65
3370 AB Hardinxveld-
Giessendam
Tel.: +31 18 46 67 72 00
Fax +31 18 46 67 72 01
E-mail: info@alto-nl.com

NORWAY

ALTO Norge A/S
Bjørnerudveien 24
1266 Oslo
Tel.: +47 22 75 17 70
Fax: +47 22 75 17 71
E-mail: info@alto-no.com

SINGAPORE

ALTO DEN-SIN Singapore Pte Ltd.
No. 17 Link Road
Singapore 619034
Tel.: +65 2 68 10 06
Fax: +65 2 68 49 16
E-mail: densin@singnet.com.sg
Web: www.densin.com

SLOVENIA

Wap čistilni sistemi, d.o.o.
Letališka 33
SLO-1110 Ljubljana
Tel.: +368 15 24 23 06
Fax: +368 15 40 42 94
E-mail: wap.prodaja@siol.com

SLOWAKIA

Wap čistiace systémy spol. s.r.o.
Vajnorská 135
83237 Bratislava
Tel.: +421 7 44 25 96 64
Fax: +421 7 44 25 79 44
E-mail: wap@gtinet.sk
Web: www.wap-alto.sk

SPAIN

ALTO Iberica S.L.
Calle de la Majada No. 4
28760 Tres Cantos - Madrid
Tel.: +34 91 8 04 62 56
Fax: +34 91 8 04 64 63
E-mail: info@alto-es.com

SWEDEN

ALTO Sverige AB
Aminogatan 18
S-431 04 Mölndal
Tel.: +46 3 17 06 73 00
Fax: +46 3 17 06 73 41
E-mail: info@alto-se.com

SWITZERLAND

ALTO Schweiz AG
Allmendstr. 14
5612 Villmergen
Tel.: +41 56 618 85 00
Fax: +41 56 618 85 10
E-mail: info@alto-ch.com

USA

ALTO U.S.Inc
16253 Swingley Ridge Road
Suite 200
Chesterfield, MO 63017-1544
Tel.: +1 63 65 30 08 71
Fax: +1 63 65 30 08 72
E-mail: info@alto-us.com

ALTO U.S.Inc
2100 Highway 265
Springdale, Arkansas 72764
Tel.: +1 50 17 50 10 00
Fax: +1 50 17 56 07 19
E-mail: info@alto-us.com

ALTO U.S.Inc
1100 Haskins Road
Bowling Green, Ohio 43402
Tel.: +1 41 93 52 75 11
Fax: +1 41 93 53 71 87
E-mail: info@alto-us.com