



C 100.6, C 110.4, C 110.4 X-TRA C 105.6, C 120.6 X-TRA

User Manual



EN	User Manual	3 - 12
DA	Instruktionsbok	13 - 22
NO	Instruksjonsbok.....	23 - 32
SV	Instruktionsbog	33 - 42
FI	Käyttöohje.....	43 - 52
DE	Betriebsanleitung	53 - 62
FR	Instructions d'utilisation	63 - 73
NL	Gebruiksaanwijzing	74 - 83
IT	Istruzioni sull'uso	84 - 93
ES	Instrucciones de manejo.....	94 - 103
PT	Instruções de operação	104 - 113
EL	Οδηγίες χρήσης.....	114 - 124
TR	Kullanım Kılavuzu.....	125 - 134
CS	Návod k obsluze	135 - 144
HU	Használati útmutató.....	145 - 154
PL	Instrukcja użycia	155 - 164
HR	Priručnik za korisnike.....	165 - 174
SL	Navodila za uporabo.....	175 - 184
SK	Návod na používanie.....	185 - 194
LV	Lietošanas instrukcijae	195 - 204
LT	Naudojimosi instrukcija.....	205 - 214
ET	Kasutamishuend	215 - 224
RU	Руководство	225 - 235
ZH	操作说明	236 - 245

A

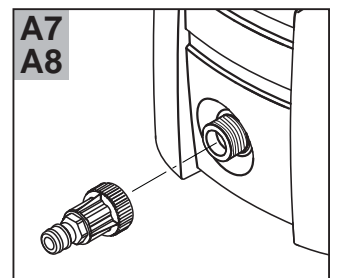
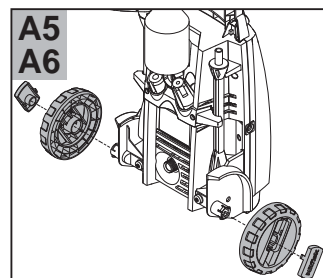
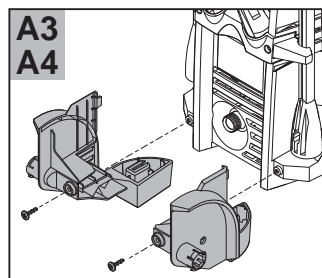
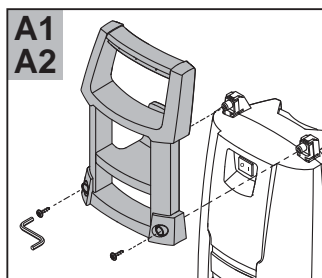
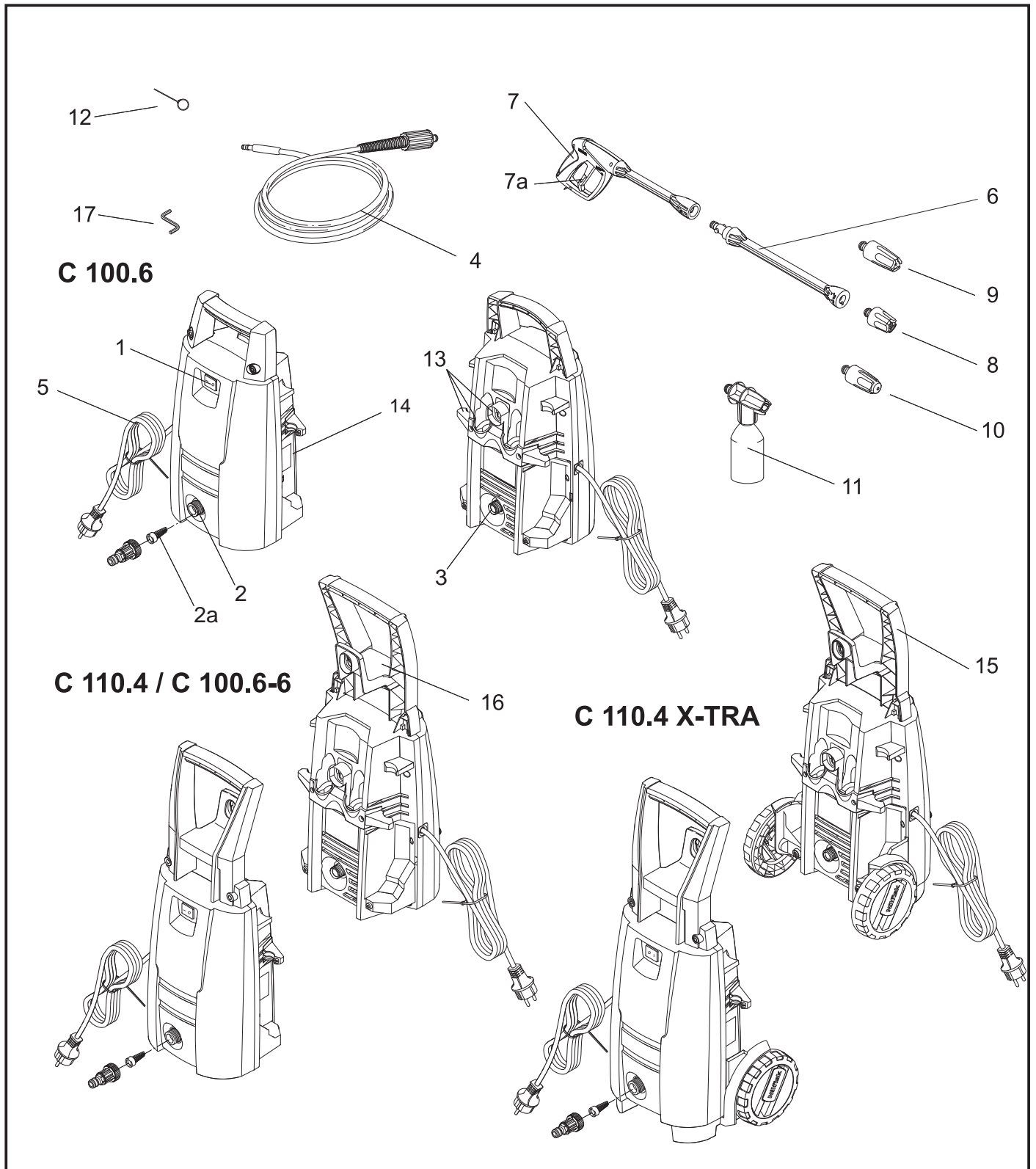
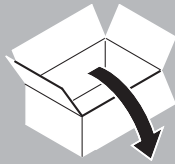

A

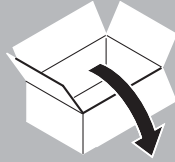

C 105.6

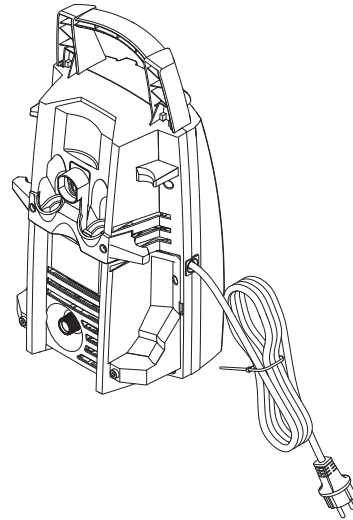
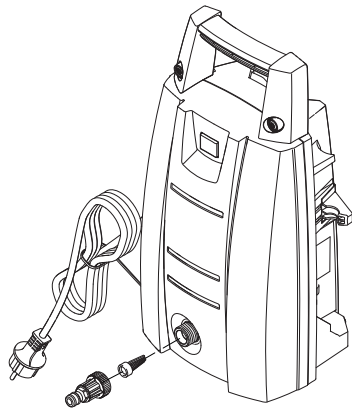

C 120.6 X-TRA

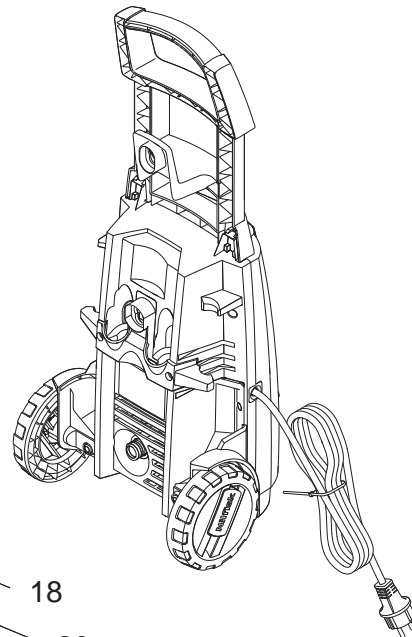
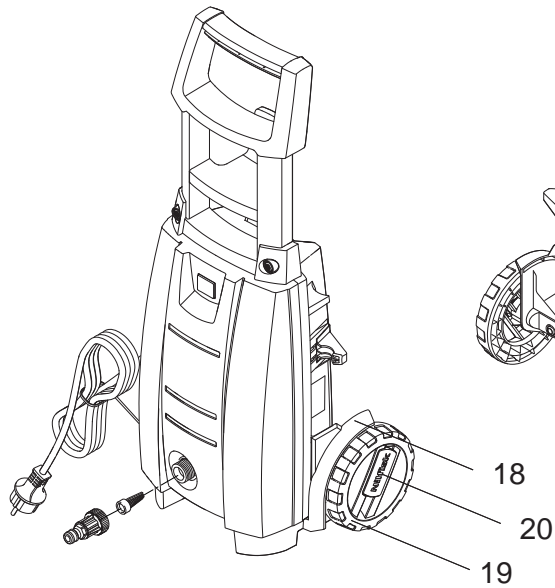

B

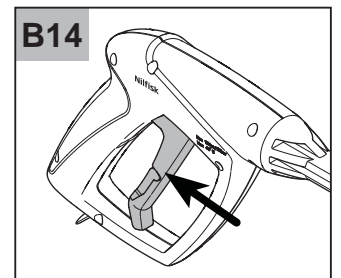
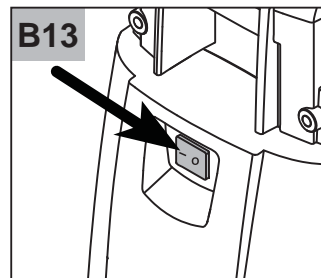
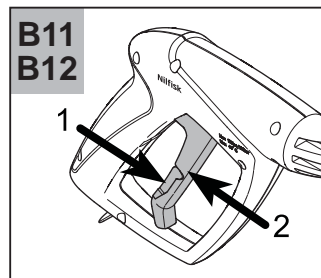
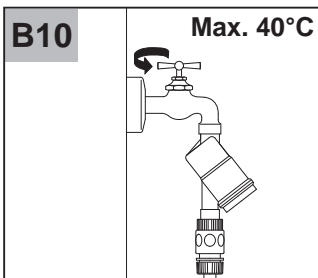
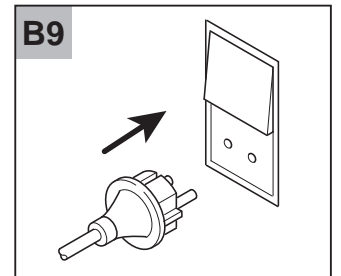
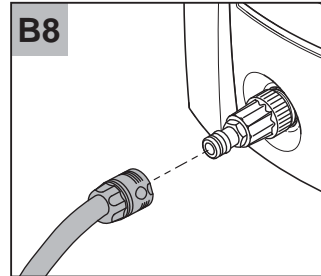
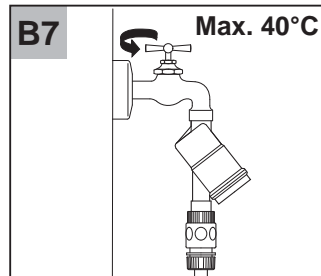
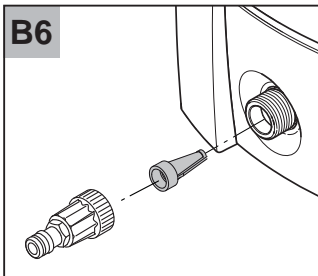
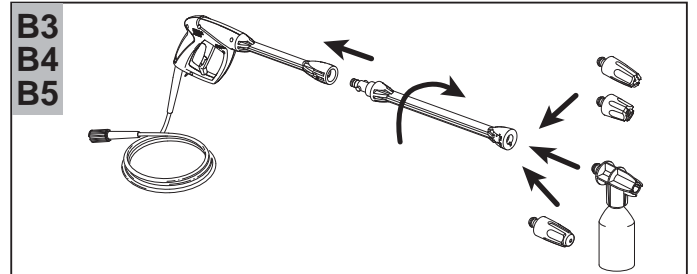
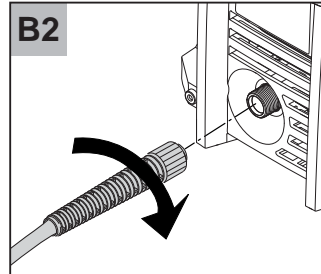
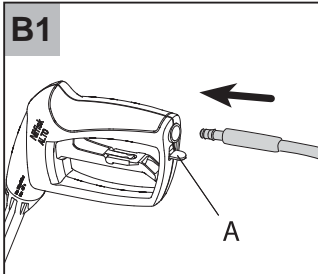

C

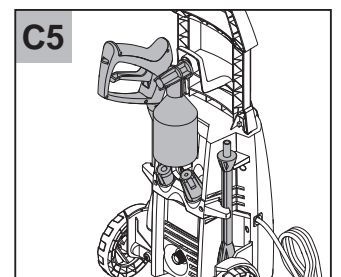
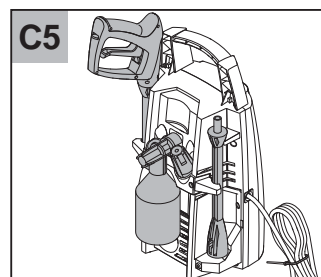
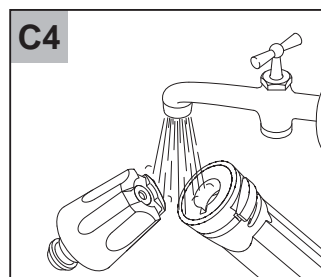
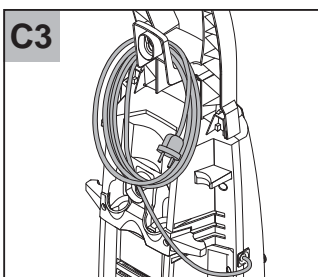
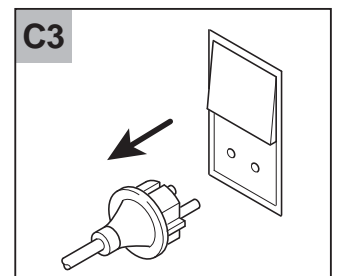
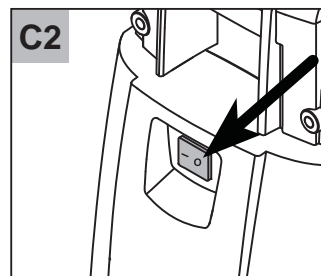
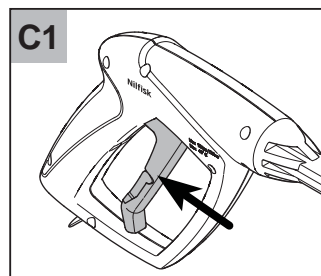
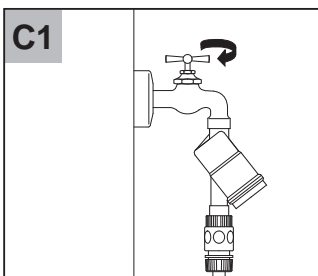
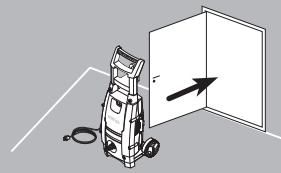

D

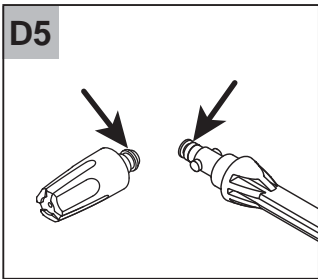
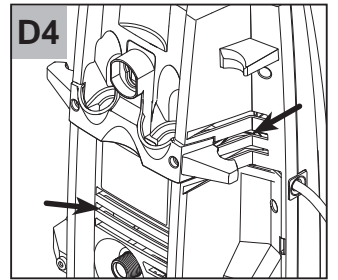
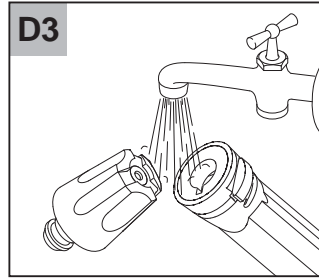
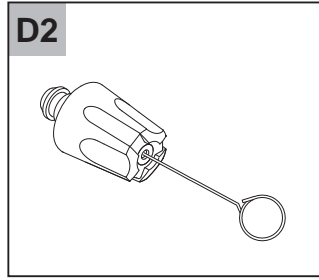
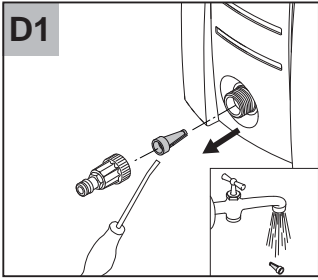

1	Einführung.....	53
2	Sicherheitsvorkehrungen und Betriebstechniken.....	53
3	Vor dem ersten Einsatz des Hochdruckreinigers	57
4	Betrieb des Hochdruckreinigers	58
5	Nach dem Betrieb des Hochdruckreinigers.....	59
6	Wartung.....	60
7	Fehlerbehebung	60
8	Garantiebedingungen.....	61
9	Technische Daten.....	62
10	EG Konformitätserklärung.....	62

1 Einführung

1.1 Verwendete Symbole

Alle am Hochdruckreiniger und seinen Komponenten angebrachten Symbole werden in diesem Handbuch erklärt.



Sicherheitshinweise mit diesem Symbol müssen beachtet werden, um Verletzungen von Personen und Schäden an Geräten zu vermeiden.



Vorsicht vor Gefahr der Beschädigung des Geräts oder einzelner Komponenten.



Dieses Symbol weist auf Tipps und Anweisungen zur Vereinfachung der Arbeit mit und für einen sicheren Betrieb des Hochdruckreinigers hin.

2 Sicherheitsvorkehrungen und Betriebstechniken



Sie müssen diese Bedienungsanleitung sorgfältig lesen, bevor Sie Ihren Hochdruckreiniger zum ersten Mal in Betrieb nehmen. Heben Sie dieses Handbuch für die spätere Verwendung auf.



WARNUNG!

- Das Einatmen von Aerosolen kann gesundheitsgefährdend sein.
- Gegebenenfalls eine Vorrichtung verwenden, um die Erzeugung von Aerosolen zu vermeiden oder zu verringern, z. B. eine Abdeckung der Düse.
- Zum Schutz gegen Aerosole eine Atemmaske der Klasse FFP 2 oder höher verwenden.
- Der vom Gerät erzeugte hohe Wasserdruck und die Spannungsversorgung stellen besondere Gefahrenquellen dar.
- Lassen Sie niemanden das Gerät bedienen, der nicht in der Bedienung dieses Geräts ausgebildet ist und dieses Handbuch nicht gelesen hat.
- Minderjährigen sollte die Bedienung dieses Geräts untersagt werden - mit Ausnahme von jungen Auszubildenden ab dem 17. Lebensjahr bei Bedienung unter Aufsicht.
- Vor jeder Inbetriebnahme des Geräts sorgfältig auf Defekte prüfen. Bei Auffinden eines Defekts das Gerät nicht in Betrieb nehmen und Ihren Nilfisk Händler kontaktieren. Die Isolierung des elektrischen Kabels darf keine Risse oder anderweitigen Beschädigungen aufweisen. Ein beschädigtes elektrisches Kabel sollte umgehend von einem Nilfisk Händler ersetzt werden.
- Der Bediener und jede Person in unmittelbarer Nähe des Reinigungsortes müssen Maßnahmen zum eigenen Schutz ergreifen, um nicht von Partikeln getroffen zu werden.
- Vor dem Säubern des Gerätes, Wartungsarbeiten, dem Austausch von Teilen oder dem Umrüsten des Gerätes auf andere Funktionen den Reiniger immer von seiner Stromquelle trennen.

- Stets die geltenden nationalen Sicherheitsbestimmungen beachten, beispielsweise die der Haftpflichtversicherung des Arbeitgebers, der Sozialversicherungen, der Bestimmungen für Sicherheit und Gesundheit am Arbeitsplatz und anderen geltenden Bestimmungen.



Ersatzteile und Zubehör

- Für einen sicheren Betrieb des Geräts stets nur Original-Ersatzteile von Nilfisk oder Nilfisk-zugelassene Ersatzteile verwenden.
- Die Hochdruckschläuche, Anschlüsse und Kupplungen tragen entscheidend zur Sicherheit des Geräts bei. Nur von Nilfisk empfohlene Schläuche, Anschlüsse und Kupplungen verwenden.



Physische, motorische und mentale Voraussetzungen

- Das Gerät darf nur von Personen bedient werden, die sich in einer guten körperlichen und mentalen Verfassung befinden.
- Sind Sie sich über Ihren körperlichen Zustand, z. B. aufgrund von dauerhaft hoher körperlicher Belastung, nicht sicher, wenden Sie sich vor Bedienung des Geräts an Ihren Arzt.
- Nach Einnahme von Alkohol, Medikamenten oder Drogen, die zu einer verminderten Reaktionsfähigkeit führen, darf dieses Gerät nicht bedient werden.



Anwendungsfälle

Dieses Gerät wurde für den privaten Gebrauch entwickelt, wie z. B.:

Reinigung von Fahrzeugen, Motorrädern, Wohnwagen, Anhängern, Terrassen, Auffahrten, Holzwänden, Steinwänden, Grillgeräten, Gartenmöbeln oder Rasenmähern

Jeglicher Anwendungszweck gilt als nicht vorgesehen. Nilfisk übernimmt keinerlei Haftung für Schäden aus nicht zweckmäßiger Nutzung. Das Risiko für solche Nutzung obliegt allein dem Benutzer. Die zweckmäßige Verwendung beinhaltet den korrekten Betrieb sowie regelmäßige Wartung und Reparatur gemäß Handbuch.

Kleidung und Ausrüstung

Bei Bedienung des Geräts stets entsprechende Schutzmaßnahmen vornehmen.

- Schuhe mit rutschfester Sohle tragen.
- Während der Arbeit eine Schutzbrille, Gehörschutz und Schutzkleidung tragen.



Transport des Hochdruckreinigers

Beim Transport des Geräts in oder auf einem Fahrzeug muss es durch Transportbänder ausreichend gesichert werden, um ein Rutschen oder Kippen des Reinigers zu verhindern. Nilfisk empfiehlt eine horizontale Lage auf der Rückseite während des Transports.



Reinigungsmittel

Dieses Gerät wurde für die Verwendung in Verbindung mit Reinigungsmitteln von Nilfisk oder von Nilfisk empfohlenen Reinigungsmitteln entworfen. Die Verwendung anderer Reinigungsmittel oder Chemikalien kann die Sicherheit bei der Verwendung des Geräts beeinträchtigen.



Vor der Inbetriebnahme des Reinigers Überprüfung des Geräts

- Das Gerät nicht in Betrieb nehmen, wenn das Stromkabel oder andere wichtige Komponenten beschädigt sind. Dazu zählen beispielsweise die Sicherheitsvorrichtung, der Hochdruckschlauch, der Sprühgriff und die Sprühaufsätze.
- Der Auslöser am Sprühgriff muss leichtgängig sein und beim Loslassen automatisch in die Ausgangsposition zurückkehren.
- Den Hochdruckschlauch und Sprühaufsatz stets in gutem Zustand (sauber, leichtgängig) und korrekt montiert halten.



Elektrischer Anschluss

WARNUNG!

Vermeidung von Stromschlägen:

- Spannung und Frequenz des Geräts (siehe Typenschild) müssen mit der Spannung und

Frequenz der Spannungsversorgung übereinstimmen.

- Das Gerät nur an Steckdosen anschließen, die von einem ausgebildeten Elektriker montiert wurden und die der IEC 60364-1 Vorschrift entsprechen.
- Es wird empfohlen, einen Fehlerstrom-Schutzschalter in die Spannungsversorgung zu integrieren, der die Versorgung bei einem Ableitstrom an Masse von über 30 mA für 30 ms unterbricht.
- Unangemessene Verlängerungskabel können gefährlich sein. Bei Verwendung eines Verlängerungskabel darauf achten, dass dieses für den Außeneinsatz geeignet ist. Alle Anschlüsse müssen stets trocken und vom Boden fern gehalten werden.
- Nilfisk empfiehlt den Einsatz eines Verlängerungskabels mit Kabeltrommel, damit die Verbindung der Kabel sich mindestens 60 mm über dem Boden befindet.
- Kabeltrommeln müssen, um Überhitzung zu vermeiden, stets komplett ausgerollt werden. Verlängerungskabel müssen den folgenden Anforderungen an Länge und Abmessungen entsprechen:

1,0 mm ²	Max. 12,5 m
1,5 mm ²	Max. 20,0 m
2,5 mm ²	Max. 30,0 m

- Wenn das elektrische Kabel beschädigt ist, muss es von einem autorisierten Nilfisk Händler oder einer anderen qualifizierten Person ersetzt werden, um Gefahren vorzubeugen.



Wasseranschluss

Der Hochdruckreiniger ist nicht für den Anschluss an den Brauchwasseranschluss geeignet.

- Anschluss an die öffentliche Wasserversorgung muss gemäß den geltenden Vorschriften durchgeführt werden.
- Dieser Hochdruckreiniger darf nur an einen Trinkwasseranschluss angeschlossen werden, wenn eine entsprechende Rückstausicherung installiert ist. Gemäß EN 60335-2-79 darf dieser Hochdruckreiniger nur an einen Trinkwasseranschluss angeschlossen werden, wenn eine entsprechende Rückstausicherung installiert ist. Typ BA gemäß EN 60335-2-79. Die Rückstausicherung kann über die Bestellnummer 106411177 bestellt werden.
- Sobald das Trinkwasser die Rückstausicherung passiert hat, darf es nicht mehr als Trinkwasser eingesetzt werden.
- Der Saugbetrieb (z. B. über eine Regenwassertonne) erfolgt ohne Saugbetrieb - siehe "Anschluss an eine drucklose Wasserversorgung". Das Gerät darf an Wasseranschlüsse mit einem maximalen Einlassdruck von 1 MPa/10 bar und maximal 40°C angeschlossen werden.
- Ein handelsüblicher ½" Gartenschlauch mit mindestens 10 m und höchstens 25 m eignet sich für den Normalbetrieb bei einem Einlassdruck von 3 bar.



WICHTIG!

- Nur Wasser verwenden, das frei von Verunreinigungen ist.
- Bei Gefahr von Sandablagerung durch das verwendete Wasser (z. B. bei Wasser aus dem eigenen Brunnen) muss ein zusätzlicher Filter montiert werden.



Während des Betriebs

WARNUNG!

- Das Gerät niemals in einer explosionsgefährdeten Umgebung betreiben. Bei Zweifeln an die örtlichen Behörden wenden.
- Die Reinigung von asbesthaltigen Oberflächen mit Hochdruck ist verboten.
- Niemals Flüssigkeiten verwenden, die Lösungsmittel (z. B. Benzin, Heizöl, Verdüner oder Aceton) enthalten. Diese Substanzen können die Werkstoffe im Gerät beschädigen. Der Sprühnebel von solchen Substanzen ist höchst entflammbar, explosiv und giftig.
- Den Wasserstrahl niemals auf sich selbst oder andere Personen richten, auch nicht zur Reinigung von Kleidung oder Schuhwerk – **große Verletzungsgefahr.**
- Den Wasserstrahl niemals auf Haustiere oder andere Tiere richten.
- Den Wasserstrahl niemals auf Strom führende elektrische Geräte oder den Reiniger selbst richten – **Kurzschlussgefahr.**
- Die Sprühlanze fest in beiden Händen halten. Während des Betriebs kann ein Rückstoßmoment von bis zu 16,4 N auf die Sprühlanze wirken.
- Dieser Hochdruckreiniger darf nicht bei Temperaturen unter 0 °C betrieben werden.



EN



- Niemals ein eingefrorenes Gerät in Betrieb nehmen. Frostschäden werden nicht von der Garantie abgedeckt!
- Immer auf sicheren und festen Stand achten
- Das Gerät stets so weit wie möglich vom zu reinigenden Objekt entfernt halten.
- Den Abstand und damit den Druck des Wasserstrahls auf die zu reinigende Oberfläche stetig neu anpassen, um Schäden zu vermeiden.
- Das Gerät muss in aufrechter Position betrieben werden.
- Das Gerät nicht abdecken oder in Räumen mit ungenügender Belüftung betreiben.

DA

NO

SV

FI

DE

FR

NL

IT

ES

PT

EL

TR

CS

HU

PL

HR

SL

SK

LV

LT

ET

RU

ZH



Nach Beendigung der Arbeit

WARNUNG!

- Das Gerät nach Beendigung der Arbeit und bei Verlassen des Geräts stets ausschalten und von der Spannungsversorgung trennen.
- Den Wassereinlassschlauch zwischen Gerät und Wasserversorgung entfernen.
- Elektrische Kabel und den Hochdruckschlauch aufrollen, um Beschädigungen an Kabeln, Stecker, Hochdruckschlauch und Anschlüssen zu vermeiden.
- Das Wasser aus Pumpe, Schlauch und Aufsätzen nach Beendigung der Arbeit und vor der Lagerung immer entleeren.



Wartung und Reparatur

WARNUNG!

- Vor Wartungs-, Reinigungs- und Reparaturarbeiten immer den Netzstecker aus der Steckdose ziehen.
- Reparaturen sollten stets von Nilfisk autorisierten Werkstätten mit Original Nilfisk Ersatzteilen durchgeführt werden.
- Niemals Wartungsarbeiten vornehmen, die nicht im Handbuch beschrieben sind.
- Sollte das Gerät nicht starten oder stoppen, Druckschwankungen auftreten, der Motor brummt, Sicherungen auslösen oder kein Wasser austreten, die Tabelle zur Fehlerbehebung in diesem Handbuch prüfen. Bei anderen Problemen bitte an Ihren örtlichen Nilfisk Händler wenden.



Recycling des Hochdruckreinigers

Das ausgediente Gerät sofort unbrauchbar machen.

- Das Gerät vom Netz trennen.
- Das elektrische Kabel durchtrennen.

Elektrische Geräte nicht über den Hausmüll entsorgen. Entsprechend der Europäischen Richtlinie 2002/96/EC für gebrauchte elektrische und elektronische Geräte müssen Geräte mit elektrischen und elektronischen Bauteilen separat entsorgt und ökologisch recycelt werden. Nähere Informationen hierzu erhalten Sie bei Ihrer Gemeinde oder beim örtlichen Elektronikhändler.

3 Vor dem ersten Einsatz des Hochdruckreinigers



Siehe Schnellstartanleitung – Auspacken.

In der Abbildung werden die einzelnen Bedienelemente und die Vorbereitung des Geräts erklärt

Bedienelemente

1. Start/Stopp Schalter
2. Wassereinlass mit Filter (2a)
3. Hochdruckanschluss
4. Hochdruckschlauch
5. Elektrisches Kabel
6. Click&Clean Sprührohr
7. Spritzpistole mit Schloss (7a)
8. Click&Clean Tornadodüse (C 100.6, C 105.6 und C 110.4)
9. Click&Clean Tornado PR Düse (C 120.6)
10. Click&Clean Powerspeed Düse
11. Schaumdüse
12. Düsenreinigungswerkzeug
13. Zubehöraufbewahrung
14. Modellkennzeichnung
15. Zuggriff
16. Halterung für Schlauch/elektrisches Kabel (C 100.6-6, C 110.4 und C 120.6)
17. Sechskantschlüssel zur Montage von Griff und Halterung
18. Radhalterungen
19. Räder
20. Radkappen
21. Düsenreinigungswerkzeug

3.1 Montage des Zuggriffs und der Räder

Montage des Zuggriffs

Nur für Modelle mit Zuggriff und Rädern (C 100.6-6, C 110.4, C 110.4 X-TRA und C 120.6 X-TRA)

- A1** Den Zuggriff (15) am Gerät anbringen.
- A2** Den Griff mithilfe der beiden Schrauben und dem Sechskantschlüssel (17) befestigen.

Montage der Radhalterungen

- A3** Die Radhalterungen (18) am Gerät anbringen.
- A4** Die Radhalterungen mithilfe der beiden Schrauben und dem Sechskantschlüssel (17) befestigen.
- A5** Die Räder (19) auf die Radachsen setzen und drücken, bis ein hörbares Klickgeräusch ertönt.
- A6** Die Räder mithilfe der Radkappen (20) sichern – bei korrekter Montage ertönt auch hier ein Klickgeräusch.

3.2 Montage der Schnellkupplung

- A7** Bei der ersten Montage der Schnellkupplung prüfen, ob der ab Werk installierte Filter (2a) sich in dem Wassereinlassrohr befindet.
- A8** Die Schnellkupplung fest auf den Wassereinlass (2) schrauben.



WICHTIG!

Der Einlassfilter muss immer im Wassereinlassrohr montiert sein, um Sand, Kalkstein und andere Verunreinigungen, die Schäden an den Pumpenventilen verursachen können, zu filtern. Der Filter ist ab Werk installiert.

Wenn der Filter entfernt wird, erlischt die Garantie.

EN

DA

NO

SV

FI

DE

FR

NL

IT

ES

PT

EL

TR

CS

HU

PL

HR

SL

SK

LV

LT

ET

RU

ZH

EN

4 Betrieb des Hochdruckreinigers

B



Siehe Schnellstartanleitung – Betrieb des Hochdruckreinigers.

DA

NO

4.1 Anschluss des Hochdruckschlauchs

- B1** Den Hochdruckschlauch (4) an die Spritzpistole (7) montieren. Nehmen Sie den Hochdruckschlauch ab, indem Sie die Sperrklinke (A) drücken.
- B2** Den Hochdruckschlauch am Auslass (3) montieren.

SV

FI

DE

4.2 Montage des Sprührohrs und Click&Clean Düsen

- B3** Das Sprührohr (6) in die Spritzpistole drücken und festschrauben.



HINWEIS!

Das Sprührohr besitzt eine integrierte Niederdruckdüse zum Entfernen von Schmutz

- B4** Beim Anbringen der Düsen (8, 9, 10) diese auf das Sprührohr drücken.



WICHTIG!

Beim Anbringen der Click & Clean Düsen muss die Sperrklinke an der Seite des Sprührohrs herauskommen. Die Düse sollte auch dann in Position bleiben, wenn daran gezogen wird.

- B5** Die Schaumdüse (11) auf das Sprührohr drücken.

FR

NL

IT

ES

PT

EL



Die Schaumdüse verfügt über ein Drehschloss, das in der Öffnung am Click & Clean Sprührohr positioniert werden muss. Die Sperrklinke drücken, um die Click & Clean Düsen und die Schaumdüse zu lösen.

TR



WICHTIG!

Vor Beginn der Reinigungsarbeiten prüfen, ob das Gerät sich in aufrechter Position und auf einer ebenen Oberfläche befindet. Das Gerät nicht in hohes Gras stellen!

CS

HU

PL

4.3 Wasseranschluss



WICHTIG!

Anschluss an eine Hochdruckversorgung

Der maximale Eingangsdruck beträgt 1 MPa/10 bar und die maximale Temperatur beträgt 40°C – siehe Typenschild. Ein handelsüblicher ½" Gartenschlauch mit mindestens 10 m und höchstens 25 m ist geeignet.

- B6** Prüfen, ob der Filter im Wassereinlassrohr montiert und nicht blockiert ist.
- B7** Den Wasserschlauch über den Schnellanschluss an mit der Wasserversorgung verbinden. Die Wasserzufuhr einschalten.



Der Anschluss des Gerät erfolgt an das Trinkwassernetz gemäß den nationalen Bestimmungen.

HR

SL

SK

LV

LT



Vor dem Anschluss des Schlauchs an das Gerät den Schlauch gut mit Wasser durchspülen, um das Eindringen von Sand und Schmutz in das Gerät zu vermeiden.

- B8** Die Wasserzufuhr abstellen und den Wasserschlauch über die Schnellkupplung an den Wassereinlass anschließen.

ET

RU



Anschluss an eine drucklose Wasserversorgung

Das Gerät kann auch im Saugmodus betrieben werden. Daher können als Wasserquelle auch

ZH



ein Regensammelbehälter, Fluss, See oder andere Frischwasserquellen genutzt werden. Bei Betrieb mit Wasser, das nicht aus dem Trinkwassernetz stammt, wird keine Rückstausicherung benötigt.

Für den Betrieb des Geräts mit druckloser Wasserversorgung stets zusätzliche Filter einsetzen, um das Einsaugen von Verunreinigungen zu vermeiden. Die Schlauchlänge darf maximal 3 Meter, und der Schlauchdurchmesser sollte mindestens ½" betragen.

Zur Erfüllung dieser Anforderungen empfiehlt Nilfisk den Einsatz des Nilfisk Saugschlauchsatzes.

Das Gerät ist für den Saugbetrieb bis zu 50 cm über der Wasseroberfläche geeignet.

- Das Gerät daher höchstens 0,5 Meter über der Wasseroberfläche positionieren. Den Hochdruckschlauch vom Auslass trennen.
- Sicherstellen, dass der Einlassfilter korrekt montiert ist, und den Saugschlauchsatz am Einlass befestigen.
- Das Gerät durch Betätigen des Start/Stopp-Schalters (1) auf Stellung „I“ einschalten.
- Warten, bis ein gleichmäßiger Strahl die Düse verlässt.
- Das Gerät ausschalten und den Hochdruckschlauch (4), die Spritzpistole, das Sprührohr und die Düse montieren.
- Starten Sie das Gerät wieder und aktivieren Sie die Spritzpistole.

4.4 Inbetriebnahme des Hochdruckreinigers



WICHTIG!

Anschluss an das Spannungsnetz

Spannung und Frequenz des Geräts (siehe Typenschild (14)) müssen mit der Spannung und Frequenz der Spannungsversorgung übereinstimmen.



B9 Den Netzstecker in die Steckdose einführen.

B10 Die Wasserzufuhr einschalten.

B11 Die Auslösersperre lösen (7a). Nicht vergessen, das Gerät auszuschalten und den Auslöser wieder zu sperren, wenn Sie es unbeaufsichtigt lassen.

B12 Den Auslöser der Spritzpistole betätigen und das Wasser laufen lassen, bis sämtliche Luft aus dem Wasserschlauch entwichen ist.

B13 Das Gerät durch Betätigen des Start/Stopp-Schalters (1) auf Stellung „I“ einschalten.

B14 Den Auslöser der Spritzpistole betätigen. Beim Loslassen des Auslösers an der Spritzpistole wird der Wasserstrahl automatisch unterbrochen. Durch erneutes Betätigen des Auslösers an der Spritzpistole wird der Wasserstrahl fortgesetzt.



5 Nach dem Betrieb des Hochdruckreinigers

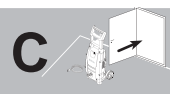

Siehe Schnellstartanleitung – Lagerung des Hochdruckreinigers.



Der Hochdruckreiniger muss in einem frostfreien Raum gelagert werden! Sollte das Gerät unbeabsichtigt einfrieren, muss es vor der nächsten Inbetriebnahme gründlich auf Schäden untersucht werden.

5.1 Ausschalten des Hochdruckreinigers

C1 Wasserzufuhr abschalten und den Auslöser der Spritzpistole betätigen, bis kein Wasser mehr aus der Düse austritt. Damit werden Wasserschlauch, Hochdruckschlauch, Sprührohr und Düsen gereinigt.

C2 Das Gerät durch Betätigen des Start/Stopp-Schalters (1) auf Stellung „0“ ausschalten.

C3 Den Netzstecker des Geräts aus der Steckdose ziehen, das elektrische Kabel (5) aufrollen und an der Halterung (16) befestigen.

C4 Das Sprührohr, Düsen und die Schaumdüse nach Gebrauch ausspülen.

- C5** Spritzpistole, Sprührohr, Düsen, Schaumdüse und anderes Zubehör in die entsprechenden Halterungen am Hochdruckreiniger einlegen.

6 Wartung



Siehe Schnellstartanleitung – Wartung.



Für eine hohe Lebensdauer und einwandfreien Betrieb des Geräts bitte folgende Anweisungen beachten:

- Vor dem Gebrauch den Wasserschlauch, den Hochdruckschlauch, das Sprührohr und Zubehör ausspülen
- Die Anschlüsse von Staub und Sand befreien
- Reinigungsflasche und Reinigungsdüse durchspülen
- Düse reinigen
- Wassereinflussfilter sauber und frei von Schmutzpartikeln halten

Reinigung des Wassereinflussfilters

D1 Den Wassereinflussfilter regelmäßig einmal pro Monat oder häufiger – je nach Einsatzhäufigkeit – reinigen.

Den Filter vorsichtig mit einem Schraubendreher lösen und reinigen. Vor der Montage auf Schäden prüfen.

Reinigung der Düse

Eine blockierte Düse führt zu hohen Druckspitzen, die das Gerät beschädigen können. Daher ist eine regelmäßige Reinigung unverzichtbar.

WICHTIG!



Das Düsenreinigungswerkzeug (12) darf nur verwendet werden, wenn die Düse entfernt wurde und das Gerät ausgeschaltet ist!

D2 Das Gerät ausschalten und die Düse entfernen. Die Düse reinigen

D3 Die Düse entgegen der Wasserzufuhr mit Wasser ausspülen.

Reinigung der Gerätelüfter

D4 Die Lüftungsöffnungen müssen stets sauber gehalten werden, damit Kühlluft ungehindert in das Gerät strömen kann.

Schmierung der O-Ringe

D5 Für einen leichten Anschluss und damit die O-Ringe nicht austrocknen, müssen die Kupplungen regelmäßig geschmiert werden.

7 Fehlerbehebung

Um unnötig lange Wartezeiten zu vermeiden, sollten Sie zunächst bei Problemen die unten stehende Tabelle beachten, bevor Sie sich an einen Nilfisk Servicehändler wenden.

Fehler	Ursache	Maßnahme
Gerät startet nicht	Das Gerät ist nicht angeschlossen Defekte Steckdose Sicherung wurde ausgelöst Defektes Verlängerungskabel	Das Gerät an die Steckdose anschließen. Eine andere Steckdose verwenden. Sicherung ersetzen. Andere Geräte ausschalten. Gerät ohne Verlängerungskabel testen.
Druckschwankungen	Trockenbetrieb der Pumpe Verschmutzte, verschlissene oder verkeilte Ventile Pumpendichtungen verschlissen	Prüfen, ob Schläuche und Verbindungen luftdicht sind. Reinigen und ersetzen oder an den örtliche Nilfisk Händler wenden. Reinigen und ersetzen oder an den örtliche Nilfisk Händler wenden.

Fehler	Ursache	Maßnahme
Gerät unterbricht den Betrieb	Sicherung wurde ausgelöst Falsche Netzspannung Hitzesensor aktiviert Düse teilweise blockiert	Sicherung ersetzen. Andere Geräte ausschalten. Prüfen, ob die Netzspannung mit der auf dem Typenschild angegebenen Spannung übereinstimmt. Den Reiniger 5 Minuten lang abkühlen lassen. Düse reinigen (siehe Kapitel 6.2)
Sicherung löst aus	Sicherung zu klein	Eine Sicherung einsetzen, die über dem Ampere-Wert des Geräts liegt. Gerät ohne Verlängerungskabel testen.
Wasserdruck schwankt	Luft im Einlassschlauch oder in der Pumpe Unzureichende Wasserzufuhr Düse teilweise blockiert Wasserfilter blockiert Knick im Schlauch	Das Gerät mit offenem Auslöser laufen lassen, bis der reguläre Betriebsdruck hergestellt ist. Prüfen, ob die Wasserzufuhr den Anforderungen entspricht (siehe Typenschild) ACHTUNG! Keine langen, dünnen Schläuche einsetzen (min. 1/2") Düse reinigen (siehe Kapitel 6.2) Filter reinigen (siehe Kapitel 6.1) Schlauch begradigen.
Gerät startet und stoppt selbsttätig	Pumpe/Spritzpistole undicht	Wenden Sie sich bitte an Ihr örtliches Nilfisk Servicezentrum.
Gerät startet, es kommt aber kein Wasser	Pumpe/Schläuche oder Düse zugefroren Keine Wasserzufuhr Wasserfilter blockiert Düse blockiert	Warten, bis Pumpe/Schläuche oder Düse auftauen. Wasserzufuhr anschließen. Filter reinigen (siehe Kapitel 6.1) Düse reinigen (siehe Kapitel 6.2)

Bei anderen Problemen wenden Sie sich bitte an Ihren örtlichen Nilfisk Händler. Nilfisk Händler in Ihrer Nähe sind auf der Rückseite dieses Handbuchs zu finden.

8 Garantiebedingungen

Nilfisk bietet eine Garantie von 2 Jahren für den privaten Gebrauch des Hochdruckreinigers. Wenn Sie Ihren Hochdruckreiniger zur Reparatur abgeben, müssen Sie eine Kopie des Kaufbelegs beilegen. Garantiereparaturen werden unter den folgenden Bedingungen durchgeführt:

- der Defekt ist durch einen Fehler in Material oder Verarbeitung entstanden. (normaler Verschleiß sowie falsche Verwendung werden nicht von der Garantie abgedeckt).
- die Anweisungen in diesem Handbuch wurden sorgfältig befolgt.
- es wurde keine Reparatur von einem nicht ausreichend auf Nilfisk Produkte geschulten Service-Techniker durchgeführt.
- es wurden nur Original-Zubehörteile verwendet.
- das Gerät wurde pfleglich behandelt und war keinen Stößen oder Frost ausgesetzt.
- es wurde nur Wasser ohne Verunreinigungen verwendet.
- der Hochdruckreiniger wurde nicht verliehen und nicht kommerziell eingesetzt.

Die Reparatur innerhalb der Garantie beinhaltet den Austausch von defekten Teilen. Dazu gehört nicht die Verpackung und die Versandgebühr. Zudem verweisen wir auf Ihr nationales Vertriebsrecht.

Das Gerät sollte zusammen mit einer Beschreibung des Fehlers an eines der Nilfisk Service-Zentren gesendet werden.

Reparaturen, die nicht von der Garantie abgedeckt sind, werden in Rechnung gestellt (z. B. Fehler aufgrund von Ursachen, die im Kapitel Fehlerbehebung dieses Handbuchs beschrieben werden).



9 Technische Daten

Typ		C 100.6	C 105.6	C 110.4	C 120.6
Elektrische Daten					
Nennspannung	V	220-240	220-240	220-240	220-240
Nennfrequenz	Hz	50/60	50/60	50/60	50/60
Nenn-Leistungsaufnahme	kW	1,3	1,4	1,4	1,4
Stromaufnahme	A	5,7	6,1	6,1	6,1
Schutzklasse	Klasse I/ Klasse II	Klasse II	Klasse II	Klasse II	Klasse II
Schutzart	IP xx	IPX5	IPX5	IPX5	IPX5
Hydraulische Daten					
Nenndruck	MPa/bar	7/70	7,5/75	8/80	8,5/85
Höchstdruck	MPa/bar	10/100	10,5/105	10/110	12/120
Nenn-Wasserdurchsatz	l/min/l/t	5,3/320	5,2/310	5,2/310	5,2/310
Höchst-Wasserdurchsatz	l/min/l/t	7,3/440	7,3/440	7,3/440	7,3/440
Max. Wassereinlassdruck	Mpa/bar	1/10	1/10	1/10	1/10
Max. Wassereinlasstemperatur	°C	40	40	40	40
Max. Wassereinlasstemp. Saugbetrieb	°C	20	20	20	20
Gewicht					
Gewicht	kg	5,1 (6,1)*	5,5	6,1 (6,5)**	6,7
Vibrationen an Hand und Arm gemäß ISO 5349-1: Standarddüse					
Vibrationen an Hand und Arm gemäß ISO 5349-1: Standarddüse	m/s ²	< 2,5 ±1	< 2,5 ±1	< 2,5 ±1	< 2,5 ±1
Schalldruckpegel LpA gemäß ISO 3744					
Schalldruckpegel LpA gemäß ISO 3744	dB(A)	74 ±3	74 ±3	74 ±3	74 ±3
Garantierter Schalleistungspegel LWA gemäß 2000/14/EC					
Garantierter Schalleistungspegel LWA gemäß 2000/14/EC	dB(A)	90	90	90	90

Wir behalten uns das Recht vor, Änderungen ohne vorherige Ankündigung vorzunehmen.

* C 100.6-6, ** C 110.4 X-TRA

10 EG Konformitätserklärung

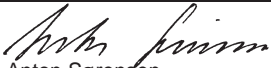
 EG Konformitätserklärung	
Produkt:	Hochdruckreiniger
Typ:	Nilfisk C 100.6 / C 105.6 / C 110.4 / C 120.6 und Zubehörvarianten der obengenannten Typen
Beschreibung:	220-240 V 1~, 50/60 Hz - IP X5
Das Design des Geräts entspricht den folgenden relevanten Vorschriften:	EG Maschinenrichtlinie 2006/42/EC EC Niederspannungs-Richtlinie 2006/95/EC EC EMV Richtlinie 2004/108/EC RoHS Richtlinie 2011/65/EU
Angewendete harmonisierte Normen:	EN 60335-2-79
Angewendete nationale Normen und technische Spezifikationen:	IEC 60335-2-79
Name und Anschrift der Person, die bevollmächtigt ist, die technische Unterlagen zusammenzustellen:	Anton Sørensen General Manager, Technical Operations EAPC Nilfisk-Advance A/S Sognevej 25 DK-2605 Brøndby
Identität und Unterschrift der Person, die bevollmächtigt ist, die Erklärung im Namen des Herstellers auszustellen:	 Anton Sørensen General Manager, Technical Operations EAPC Nilfisk-Advance A/S Sognevej 25 DK-2605 Brøndby
Ort und Datum der Erklärung	Hadsund, den 1. Januar 2013



trusted since 1906

Web: <http://www.nilfisk.com>

HEAD QUARTER

DENMARK

Nilfisk-Advance Group
Sognevej 25
DK-2605 Brøndby
Tel.: (+45) 4323 8100
E-mail: kundeservice.dk@nilfisk.com

SALES COMPANIES

AUSTRIA

Geschäftsbereich der Nilfisk Advance GmbH
Metzgerstrasse 68
A-5101 Bergheim/Salzburg
Tel.: +43 (0) 662 45 64 00 90
E-mail: info.at@nilfisk.com
Web: <http://www.consumer.nilfisk.at>

BELGIUM

Nilfisk-Advance NV/SA.
Riverside Business Park
Boulevard Internationale 55
Bruxelles 1070
Tel.: +32 14 67 60 50
Web: <http://www.nilfisk.be>

CHILE

Nilfisk-Advance de Chile
San Alfonso 1462
Santiago
Tel.: (+56) 2 684 5000
E-mail: Pablo.Noriega@nilfisk.com

CHINA

Nilfisk-Advance Cleaning Equipment (Shanghai) Ltd.
No. 4189 Yindu Road
Xinzhuang Industrial Park
Shanghai 201108
Tel: +86 21 3323 2000
E-mail: info.sha-cn@nilfisk.com
Web: <http://www.nilfisk.cn>

CZECH REPUBLIC

Nilfisk-Advance s.r.o.
VGP Park Horní Pocerne
Budova H2, Do Certous 1
Praha 190 00
Tel.: +420 244 090 912
E-mail: info@nilfisk.cz
Web: <http://www.nilfisk.cz>

DENMARK

Nilfisk-ALTO Danmark
Industrivej 1
9560 Hadsund
Tel.: +45 7218 2120
E-mail: salg.dk@nilfisk-alto.com
Web: <http://www.nilfisk.dk>

FINLAND

Nilfisk-Advance Oy Ab
Koskelontie 23E
02920 Espoo
Tel.: +358 207 890 600
Web: <http://www.nilfisk.fi>

FRANCE

Nilfisk-Advance
26 Avenue de la Baltique
Villebon sur Yvette
91944 Courtaboeuf Cedex
Tel.: 169 59 87 24
E-mail: info.fr@nilfisk-advance.fr
Web: <http://www.nilfisk.fr>

GERMANY

Nilfisk-ALTO
Guido-Oberdorfer-Strasse 10
89287 Bellenberg
Tel.: +49 7306 72-0
E-mail: info-consumer.de@nilfisk.com
Web: <http://www.nilfisk.de>

GREECE

Nilfisk-Advance SA
8, Thoukididou str.
164 52 Argiroupoli
Tel.: +30 210 9119 600
E-mail: info@nilfisk.gr
Web: <http://www.nilfisk.gr>

HOLLAND

Nilfisk-Advance
Versterkerstraat 5
1322 AN Almere
Tel.: +31 365 460 700
E-mail: info.nl@nilfisk.com
Web: <http://www.nilfisk.nl>

HONG KONG

Nilfisk-Advance Ltd.
Room 2001 HK Worsted Mills
Industrial Building
31-39 Wo Tong Tsui Street
Kwai Chung, NT
Tel.: +852 2427 5951

HUNGARY

Nilfisk-Advance Kereskedelmi Kft.
H-2310 Szigetszentmiklós
Lakihegy, II. Rákóczi Ferenc út 10
Tel.: +36 24 507 450
Web: <http://www.nilfisk.hu>

INDIA

Nilfisk-Advance India Limited
Pratikh Plaza, "B" Wing, 4th floor
Unit No. 403
Cardinal Gracious Road
Chakala, Andheri (East)
Mumbai - 400 099
Tel.: +91 22 61188199

IRELAND

Nilfisk-Advance
1 Stokes Place
St. Stephen's Green
Dublin 2
Tel.: +35 3 12 94 38 38

ITALY

Nilfisk-Advance SpA
Strada Comunale della Braglia, 18
26862 Guardamiglio (LO)
Tel.: +39 0377 41 40 31
Web: <http://www.nilfisk.it>

JAPAN

Nilfisk-Advance Inc.
1-6-6 Kita-shinyokohama, Kouhoku-ku
Yokohama, 223-0059
Tel.: +81 45 548 2571

MALAYSIA

Nilfisk-Advance Sdn Bhd
Sd 14, Jalan KIP 11
Taman Perindustrian KIP
Sri Damansara
52200 Kuala Lumpur
Tel.: +60 3603 627 43 120

MEXICO

Nilfisk-Advance de Mexico, S. de R.L. de C.V.
Agustín M. Chavez No. 1, PB oficina 004
Col. Centro de Ciudad Santa Fe
01210 Mexico, D.F.
Tel: +52 55 2591 1002 (switchboard)
E-mail: info@advance-mx.com

NEW ZEALAND

Nilfisk-Advance Limited
Danish House
6 Rockridge Avenue
Penrose, Auckland 1135
Tel.: +64 9525 3890
Web: <http://nilfisk.com.au>

NORWAY

Nilfisk-Advance AS
Bjørnerudveien 24
1266 Oslo
Tel.: +47 22 75 17 80
Web: <http://www.nilfisk.no>

POLAND

Nilfisk-Advance Sp. z.o.o.
Millenium Logistic Park
ul. 3-go Maja 8, Bud. B4
05-800 Pruszków
Tel.: +48 22 738 3750
E-mail: biuro@nilfisk.pl
Web: <http://www.nilfisk.pl>

PORTUGAL

Nilfisk-Advance
Sintra Business Park
Zona Industrial Da Abrunheira
Edificio 1, 1º A
P2710-089 Sintra
Tel.: +351 21 911 2670
Web: <http://www.nilfisk.pt>

RUSSIA

Нилфиск-Эдванс
127015 Москва
Вятская ул. 27, стр. 7
Россия
Tel.: +7 495 783 9602
E-mail: info@nilfisk.ru
Web: <http://www.nilfisk.ru>

SOUTH KOREA

Nilfisk-Advance Korea
471-4, Kumwon B/D 2F,
Gunja-Dong, Gwangjin-Gu,
Seoul
Tel.: +82 2497 8636

SOUTH AFRICA

WAP South Africa (Pty) Ltd
12 Newton Street
1620 Spartan, Kempton Park
Tel.: +27 11 975-7060
E-mail: mhenstock@wap.co.za
Web: <http://www.wap.co.za>

SPAIN

Nilfisk-Advance S.A.
Torre D'Ara
Paseo del Rengle, 5 Pl. 10
08302 Mataró
Tel.: +34 93 741 2400
E-mail: mkt.es@nilfisk.com
Web: <http://www.nilfisk.es>

SWEDEN

Nilfisk-ALTO Sverige AB
Aminogatan 18
431 04Möndal
Tel.: +46 31 706 73 00
E-mail: info.se@nilfisk.com
Web: <http://www.nilfisk.se>

SWITZERLAND

Nilfisk-Advance AG
Ringstrasse 19
Kirchberg/Industrie Stelz
9500 Wil
Tel.: +41 71 92 38 444
Web: <http://www.nilfisk.ch>

TAIWAN

Nilfisk-Advance
Taiwan Branch (H.K.)
No. 5, Wan Fang Road
Taipei
Tel.: +886 2 22398812
Web: <http://www.nilfisk-advance.com.tw>

THAILAND

Nilfisk-Advance Co. Ltd.
89 Soi Chokechai-Ruammitr
Viphavadee-Rangsit Road
Ladyao, Jatuchak, Bangkok 10900
Tel.: +66 2275 5630

TURKEY

Nilfisk-Advance A.S.
Serifali Mh. Bayraktar Bulv.
Şehit Sk. No: 7
Ümraniye
Istanbul
Tel.: +90 216 466 94 94
E-mail: info.tr@nilfisk-advance.com
Web: <http://www.nilfisk.com.tr>

UNITED KINGDOM

Nilfisk (A Division of Nilfisk-Advance Ltd.)
Bowerbank Way
Gilwilly Industrial Estate, Penrith
Cumbria CA11 9BQ
Tel: 01768 868995
Web: <http://www.nilfisk.co.uk>

UNITED ARAB EMIRATES

Nilfisk-Advance Middle East Branch
SAIF-Zone
P.O. Box 122298
Sharjah
Tel.: +971 (0) 655 78813

VIETNAM

Nilfisk-Advance Representative Office
No. 51 Doc Ngu Str.
Ba Dinh Dist.
Hanoi
Tel.: +84 904266368
E-mail: nilfisk@vnn.vn