

**GU 305, GU 355,
GU 355-DUAL, GU 455-DUAL**
GU 12 SMU, GU 15 SMU
GU 12 DMU, GU 15 DMU, GU 18 DMU



**INSTRUCTIONS FOR USE
BRUKSANVISNING
BRUGSANVISNING
KÄYTTÖOHJE
MODE D'EMPLOI**

**BEDIENUNGSANLEITUNG
INSTRUCCIONES DE USO
ISTRUZIONI PER L'USO
INSTRUÇÕES DE MANEJO
GEBRUIKSAANWIJZING**

 **Nilfisk**
setting standards

CE

English _____	3-11
Svenska _____	12-19
Deutsch _____	20-27
Nederlands _____	28-35
Suomi _____	36-43
Dansk _____	44-51
Français _____	52-59
Italiano _____	60-67
Español _____	68-75
Português _____	76-83
Norsk _____	84-91

www.nifisk.com

INTRODUCTION

This manual will help you get the most from your vacuum cleaner.
Read it thoroughly before operating the machine. This product is intended for commercial use.

PARTS AND SERVICE

Repairs, when required, should be performed by your Authorized Service Center, who employs factory trained service personnel, and maintains an inventory of original replacement parts and accessories.

Please specify the Model and Serial Number when discussing your machine.

RATING PLATE

The Model Number and Serial Number of your machine are shown on the rating plate on the machine.
This information is needed when ordering spare parts for the machine. Use the space below to note the Model Number and Serial Number of your machine for future reference.

MODEL NUMBER _____

SERIAL NUMBER _____



UNPACKING THE MACHINE

When the machine is delivered, carefully inspect the shipping carton and the machine for damage.
If damage is evident, save the shipping carton so that it can be inspected.



The symbol  on the product or on its packing indicates that this product may not be treated as household waste. Instead it shall be handed over to the applicable collection point for the recycling of electrical and electronic equipment. By ensuring this product is disposed of correctly, you will help prevent potential negative consequences for the environment and human health, which could otherwise be caused by inappropriate waste handling of this product. For more detailed information about recycling of this product, please contact your local city office, your household waste disposal service or the shop where you purchased the product.

TECHNICAL SPECIFICATION (as installed and tested on the unit)

Model		GU 305, GU 355, GU 12 SMU, GU 15 SMU	GU 355-DUAL, GU 455-DUAL, GU 12 DMU, GU 15 DMU GU 18 DMU
Voltage	V/Hz	220-240/50-60 110-120/50-60	220-240/50-60 110-120/50-60
Rated Power	W	1000	1200
Protection class (electrical)		II 	II 
Sound Pressure Level	dB(A)	69	69
Total weight	Kg	7.7	8.5

For more information visit our website:
www.nilfisk.com

PLEASE READ THESE ESSENTIAL INSTRUCTIONS

(Only applicable to UK)

GU 305, GU 355, GU 355-DUAL, GU 455-DUAL is designed, developed and rigorously tested to function efficiently and safely when properly maintained and used in accordance with the following instructions. These instructions have been prepared with safety and efficiency paramount.

The **MACHINE OPERATOR** must be trained by a suitably qualified instructor, and be made aware of the relevant regulations and legislation currently in force at the time of use.

CAUTION - This machine **MUST NOT** be used in explosive or inflammable atmospheres or where such atmospheres are likely to be produced by the presence of volatile liquid or inflammable gas or vapour.

CAUTION - In no circumstances should the power supply cord be wrapped around fingers or any part of the operators person.

CAUTION - The electrical supply plug must not be subjected to undue stress by pulling on the power supply cord.

Your **MACHINE** must only be connected to an electrical supply of the same voltage and frequency as indicated on the rating plate. Ensure that the plug fitted to the end of the power supply cord is suitable for your supply socket, if not refer to the information contained in 'Electrical Connections', or consult a qualified electrician. The electrical installation from which the supply is drawn must be maintained to current Institute of Electrical Engineers wiring regulations.

REGULAR SERVICING and INSPECTION of your machine must be carried out by suitably qualified personnel in accordance with relevant legislation and regulations. In particular, electrical tests for earth continuity, insulation resistance, and condition of the flexible cord should be checked frequently. In the event of any defect the machine **MUST** be withdrawn from service, completely checked and repaired.

Trained Service Engineers will be pleased to carry out on site servicing on a regular or as requested basis, to ensure the continuing safety and efficiency of your machine.

DOUBLE-INSULATED MACHINES IMPORTANT

240 volt 50 Hz. machines are fitted with a 13 amp. 3 pin moulded plug. the plug is fitted with a 13 amp. detachable fuse. The correct replacement for the fuse is identified by marking or colour coding. Only fuses that are ASTA approved to BS 1362 should be fitted. Never use the plug without the fuse cover fitted. Replacement fuse covers are available at any electrical retail outlet.

If the available socket outlet is not suitable for the plug supplied, the plug must be cut off and an appropriate plug fitted. The plug thus cut off **MUST BE DESTROYED** for safety reasons before being disposed of.

Machines built for other voltages and frequencies are not normally supplied with a fitted plug.

If it is necessary to fit a plug, the wires in this power supply cord are coloured in accordance with the following code:

BLUE-NEUTRAL
BROWN-LIVE

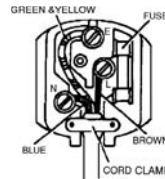

TO CONNECT THE NEW PLUG:

If using a three-pin plug, do not make any connection to the the terminal in the plug which is marked with the letter 'E' or by the safety earth symbol  or coloured green or green & yellow. This machine is double-insulated and no earth connection is necessary.

The wire which is coloured blue must be connected to the terminal in the plug which is marked with the letter 'N' or is coloured black or blue. The wire which is coloured brown must be connected to the terminal in the plug which is marked with the letter 'L' or is coloured red or brown. If the plug to be fitted does not conform to the above notation then consult a qualified electrician.

IMPORTANT SAFEGUARDS

This vacuum cleaner is to be used for commercial use. Accidents due to misuse can only be prevented by those using the machine. When using an electrical appliance, basic precautions should always be followed, including the following: Never use the machine on wet surfaces. Read and follow all safety instructions.

To reduce the risk of fire, electric shock, or injury, please read and follow all safety instructions and caution markings before use.

This vacuum cleaner is designed to be safe when used to for cleaning functions as specified. Should damage occur to electrical or mechanical parts, the cleaner and / or accessory should be repaired by the manufacturer or competent service station before use in order to avoid further damage to the machine or physical injury to the user.

- Do not use outdoors or on wet surfaces.
- Disconnect the cleaner before servicing and when not in use. Do not leave the cleaner plugged in unattended.
- Do not use with damaged cord or plug. To unplug grasp the plug, not the cord. Do not handle plug or cleaner with wet hands. Turn off all controls before unplugging.
- Do not pull or carry by cord, use cord as a handle, close a door on cord, or pull cord around sharp edges or corners. Do not run cleaner over cord. Keep cord away from heated surfaces.
- This machine creates and contains a revolving brush roll. Keep hair, loose clothing, fingers and all parts of the body away from openings and moving parts. Do not put any objects into openings or use with opening blocked. Keep openings free from dust, lint, hair, and anything else that could reduce the flow of air.
- Do not pick up anything that is burning or smoking, such as cigarettes, matches, or hot ashes.
- Use extra care when using on stairs.
- This appliance is not to be used by children or persons with reduced physical, sensory or mental capabilities, or lack of experience and knowledge, unless they have been given supervision or instruction. Children must be supervised not to play with the appliance.

- **Caution:** Do not use this appliance for vacuuming dust which may be considered hazardous to health.
- Do not use to pick up flammable or combustible liquids such as gasoline, or use in areas where they may be present.
- Do not allow it to be used as a toy. Close attention is necessary when used near children.
- Do not use unless filters and dustbag are fitted.
- If the cleaner is not working properly or has been dropped, damaged, left outdoors, or dropped into water, return it to a service center or dealer.
- Use only as described in this manual and only with the manufacturer's recommended attachments.
- **BEFORE YOU PLUG IN YOUR CLEANER,** check the rating plate to see if the rated voltage agrees within 10% of the voltage available.
- This appliance is provided with double insulation. Use only identical replacement parts. See instructions for servicing of double insulated appliances.

SERVICING DOUBLE-INSULATED APPLIANCES

In a double-insulated appliance, two systems of insulation are provided instead of earthing. No earthing means is provided on a double-insulated appliance, nor should a means for earthing be added to the appliance. Servicing a double-insulated appliance requires extreme care and knowledge of the system, and should be done only by qualified service personnel. Replacement parts for a double-insulated appliance must be identical to the parts they replace. A double insulated appliance is marked with the words "DOUBLE INSULATION" or "DOUBLE INSULATED."

The symbol (square within a square) may also be used on the product.



This appliance conforms with EC-Directive CEE 73/23, CEE 93/68, CEE 89/336.

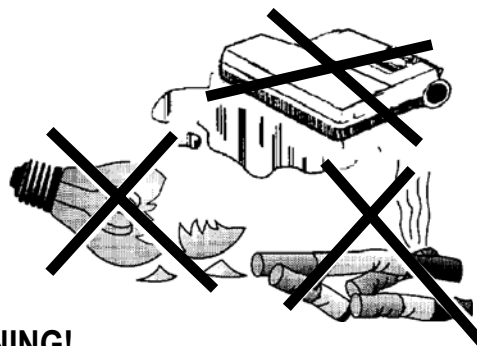

WARNING!

Never attempt to vacuum liquid, glass fragments or ashes! Wet surfaces can expose the operator to possible electrical shock.

SAVE THESE INSTRUCTIONS

KNOW YOUR MACHINE

As you read this manual, you will occasionally run across a bold number in parentheses - example: **(2)**. These numbers refer to an item shown on this page. Refer back to this page whenever necessary, to pinpoint the location of an item mentioned in the text.

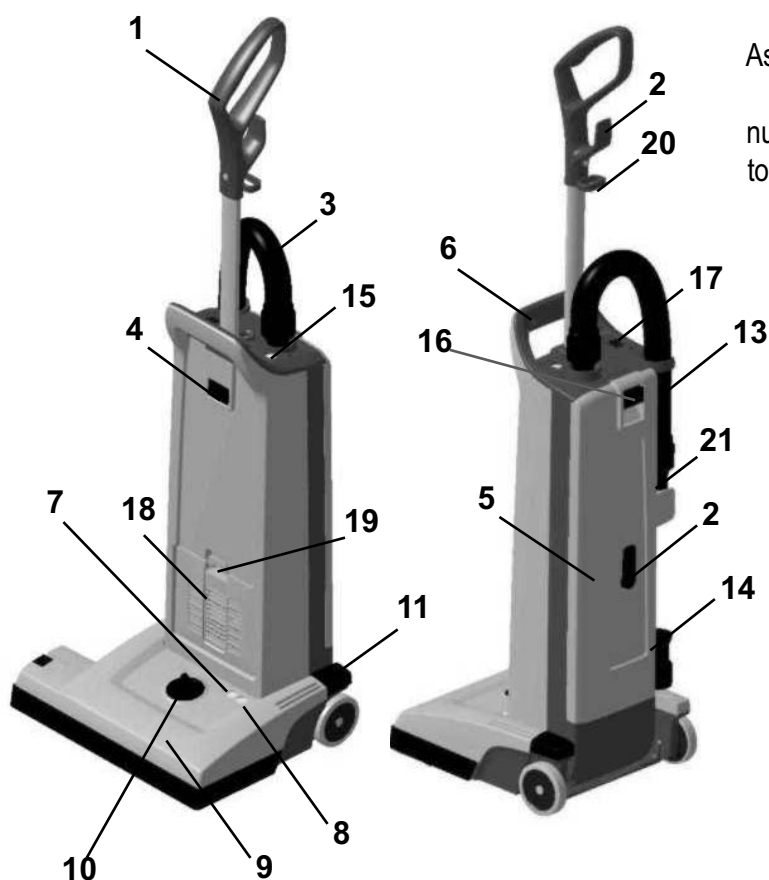

- 1** Handle
- 2** Cord Hook
- 3** Vacuum Hose
- 4** Handle Lock Button
- 5** Dust lid
- 6** Carrying Handle
- 7** Light, Green - Only Double Motor Unit (DUAL-versions)
- 8** Light, Red Only Double Motor Unit (DUAL-versions)
- 9** Brush Housing
- 10** Brush Height Adjustment Knob
- 11** Pedal
- 13** Wand
- 14** Crevice Tool
- 15** "Dust Bag Full" Indicator
- 16** Dust lid button
- 17** Main Power Switch
- 18** Exhaust Filter Cover
- 19** Filter Cover Latch
- 20** Power Cord Clamp
- 21** Upholstery Tool

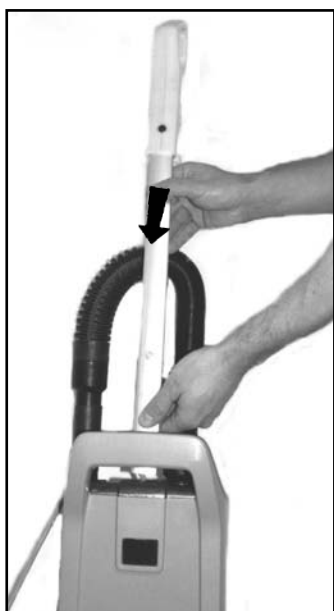

2

Insert the handle at the opening at the top of the bag housing, until the button at the handle snaps in place.

SET UP AND ASSEMBLY

1. Carefully take out the vacuum cleaner from its carton.
2. Push the Handle **(1)** into the opening at the top of the Dust compartment until the button at the rod snaps in place and secure the handle to the housing.

Never operate the vacuum cleaner without a Dust Bag in place. These machines are equipped with an "no bag" clip. This means that if a dust bag not is fitted or fitted incorrectly - the dust lid **(5) would not be able to close.**

IMPORTANT !

Foot pedal must be used to release base to operating/non operation position. Failure to do so could result in damage to the release mechanism.

OPERATING THE VACUUM CLEANER

1. Release the power cord from the cord hooks (2) at the backside of the vacuum cleaner. Turn the lower hook so that the cord is released. Unwind the whole power cord .
2. Adjust the height of the handle, by pushing at the handle lock button (4) and then pull or push at handle to comfortable height.
3. Add the cord to the hook of the handle in order to make an anti strain function. Then plug-in the power cord into a electrical outlet.
4. Turn the Main Power Switch (17) ON. "I" is ON and "O" is OFF. Now the vacuum motor will start.
5. Step on the Pedal (11) and then tilt the cleaner backwards. Now the brush motor will start (DUAL-versions only). At DUAL-versions the green light (7) at the brush housing (9) will come on to indicate that the brush motor is running. On single-motor versions, the brush is always turning when on.

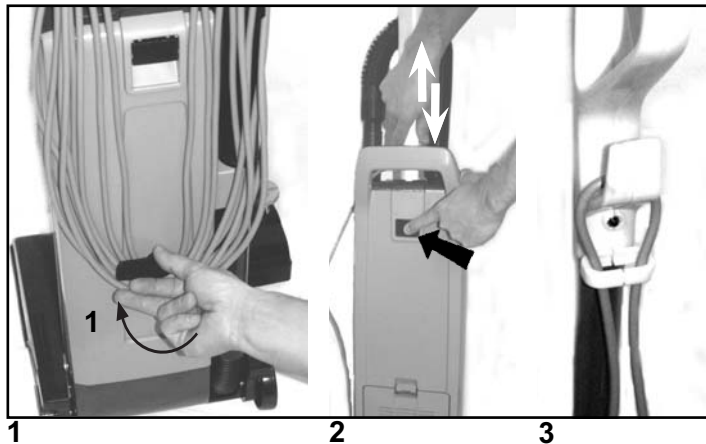

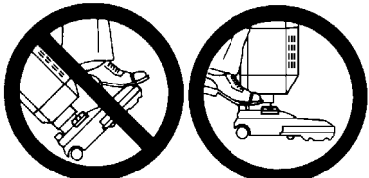

IMPORTANT !
Foot pedal must be used to release base to operating/non operation position. Failure to do so could result in damage to the handle release mechanism.

6. Turn the Height Adjustment Knob (10) to adjust the height that the brush will operate in - depending on the material at the surface to be vacuumed. For carpets with short textiles the brush should in the lower position. Turn the knob to the left (when you are placed in front of the machine) to lower the brush. For carpets with longer textiles the brush should in a higher position. Turn the knob to the right (when you are placed in front of the machine) to set the brush at a higher level. If the red light comes on, slowly turn the knob in the opposite direction until the light goes off (Dual-versions only).



If the red light (8) stays on continuously, there may be debris wrapped around the brush, during operation. On double motor units this can cause the overload protector for the brush motor to trip. If this occurs, turn the Main Switch (17) OFF and unplug the power cord. Remove any debris from the brush and plug in the power cord, turn the Main Switch (17) back ON. This will automatically reset the overload protector. If the overload protector trips repeatedly contact your dealer for service. For more information of the light indicators on the DUAL-versions - see the table below.

NOTE! Always disconnect the power cord before performing any machine maintenance.

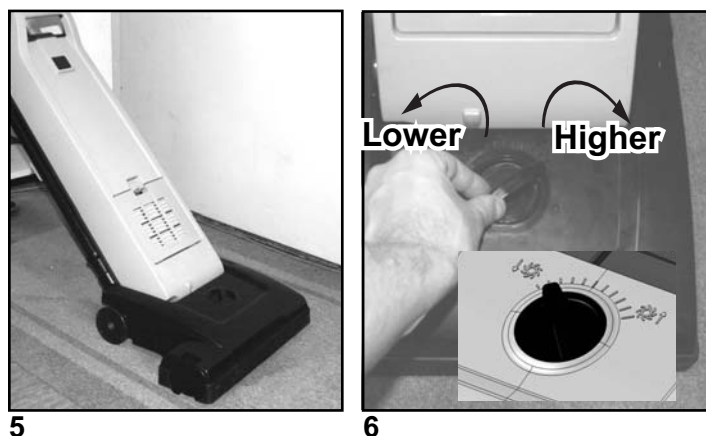
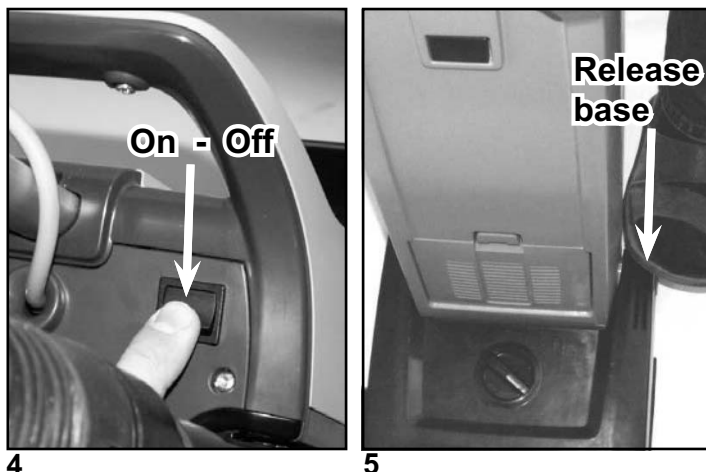
Change the bag whenever the "Bag Full" indicator (15) comes on. For details of dust bag replacement see separate instruction in this manual. If the light comes on before the bag is full, the inside of the bag may be coated with very fine dust (change the bag), or debris may be built up somewhere between the brush and the bag.



LIGHT INDICATION AND FUNCTION FOR THE BRUSH MOTOR (DUAL - Double Motor Units only!)

	GREEN	RED	CONDITION	FUNCTION
1.	ON	OFF	Normal operation	In normal operation, the green light is constantly illuminated.
2.	OFF	ON - BLINKING	Brush position too low (heavy loading) 	1. If the condition 2, red light blinking, continues for 10 seconds or more, the control module will cut out the power supply to the brush motor. 2. The red light will still be illuminated until you turn off the switch or unplug the cord.
3.	OFF	ON	Brush stalled 	1. The red light will be constantly illuminated and the control module will instantly cut the power supply to the brush motor, if the brush was stalled accidentally. 2. The red light will still be illuminated until you turn off the switch or unplug the cord.

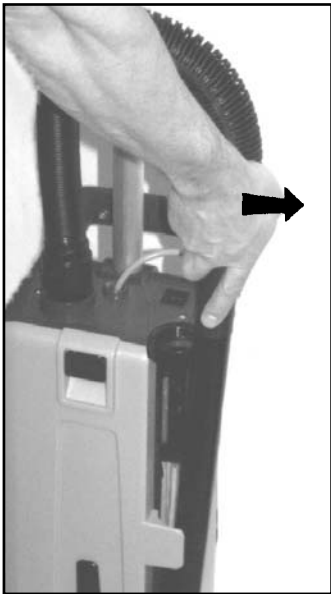

1



2

USING THE WAND (OPTIONAL)

The Wand (13) is not supplied as a standard item in all variants of these machines. To use the wand:

1. Push the machine to upright locked position. The brush motor will then stop (DUAL-version only), and the brush will be lifted up from the surface on single motor-versions. Then slide the Wand out of its holder.
2. Use the wand for cleaning hard to reach places like floor corners, or furnitures.

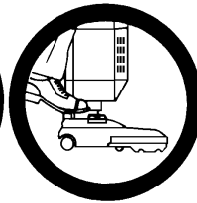

IMPORTANT !

Foot pedal must be used to release base to operating/non operation position. Failure to do so could result in damage to the handle release mechanism.



1



2

USING THE TOOLS (OPTIONAL)

These tools are not standard items in all machine variants.

Use these tools for a better cleaning performance at hard to reach areas. A Crevice Tool (14) and Upholstery Tool (21) is placed comfortable on the machine, just behind the wand.

Remove the wand from the vacuum cleaner and you will have free access to the Tools.

1. The Upholstery Tool is placed in the upper section of the cleaner.
2. The crevice tool is placed in the lower section of the cleaner.



3



3

3. Install the Crevice Tool or Upholstery Tool on the end of the Wand, or on the end of the hose, which can be detached from the wand, if desired. Now the vacuum cleaner will have an extended coverage performance and can be used for cleaning hard to reach areas like roof strips, or furnitures.

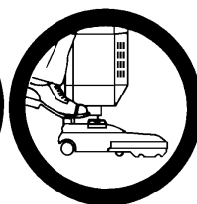

IMPORTANT !

Foot pedal must be used to release base to operating/non operation position. Failure to do so could result in damage to the handle release mechanism.

MAINTENANCE



Always disconnect the power cord before performing any machine maintenance.

NOTE!

Photos belows shows changing of the paper dust bags!
Never operate the machine without a Dust Bag in place.

CHANGING THE PAPER DUST BAG

Change the bag whenever the "Bag Full" (15) indicator comes on. To replace the Paper Dust Bag:

1. Disconnect the power cord from the electrical outlet. Pull the Dust lid button (16) and remove the Dust lid outwards to remove it from the cleaner.
2. Push downwards at the edge to the left of the plastic holder, so that the bag loosens from the vacuum inlet of the machine.
3. Grasp at the cardboard piece of the bag and gently pull the full bag outwards - away from cleaner.
4. Insert a new paper dust bag into the slot of the bag holder and push the bag in place. Check so that the paper dust bag not is jammed in the holder. Only the cardboard piece of the bag should be attached to the bag holder.
5. Push the bag holder with the new bag upwards, so that the bag inlet fastens to the inlet of the machine. Make sure that the bag is unfold and will fit in place in the bag housing. Also check that the "no bag" clip is placed to the left so that the lid will be able to close.
6. Fit the two notches of the back cover to the two slots at the lower part of the bag housing, and push the back cover back in place at the housing.

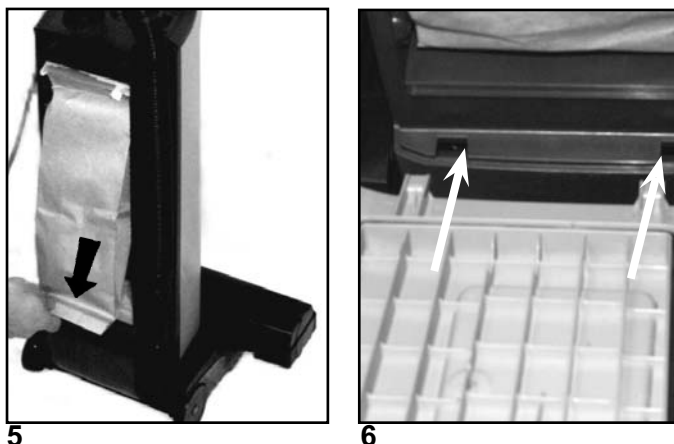
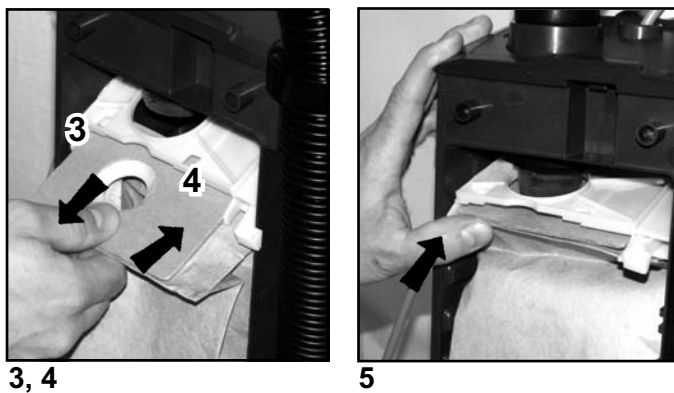
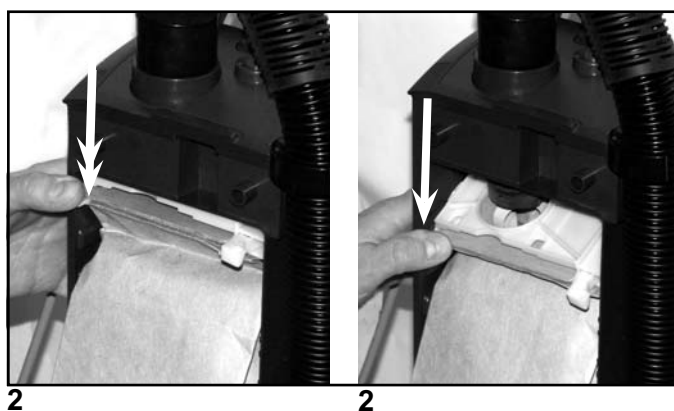
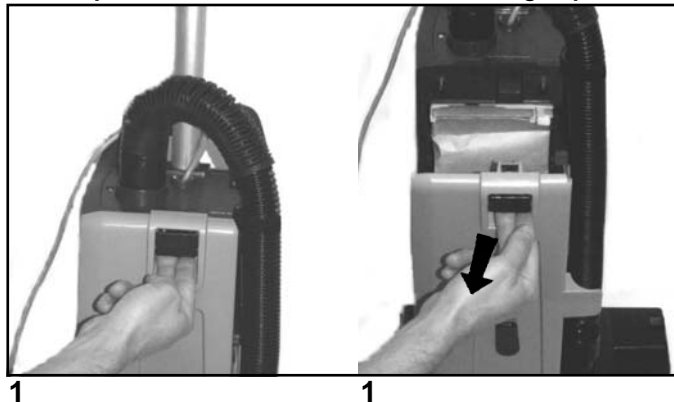

EMPTYING THE CLOTH DUST BAG

Empty the Bag whenever the "Bag Full" Light (15) comes on. To empty or to replace:

1. Disconnect the power cord from the electrical outlet. Pull the Dust lid button (16) and drag the Dust lid outwards to remove it from the cleaner.
2. Push downwards at the edge to the left of the plastic holder, so that the bag inlet loosens from the vacuum inlet of the machine.
3. Grasp at the plastic flange of the bag and gently pull the bag outwards - away from cleaner.
4. Remove bag clip and shake out bag contents.
5. Put the bag clip back on the bag.
6. Insert the cleaned/new cloth bag into the slot of the bag holder and push the bag in place so that bag is secured.
7. Push the bag holder with the new bag upwards, so that the bag inlet fasten to the inlet of the machine. Make sure that the bag is unfold and will fit in place at the bag housing. Also check that the "no bag" clip is placed to the left so that the lid will be able to close.
8. Fit the two notches of the back cover to the two slots at the lower part of the bag housing, and push the back cover back in place at the housing.

CHANGING OR CLEANING OF THE BRUSH

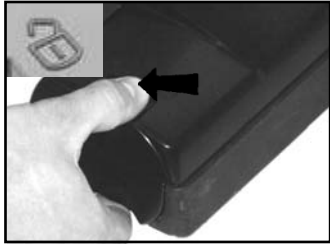

2

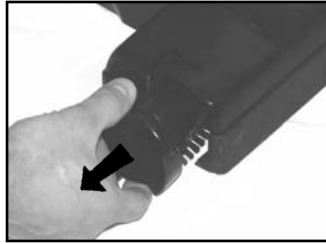

3



4

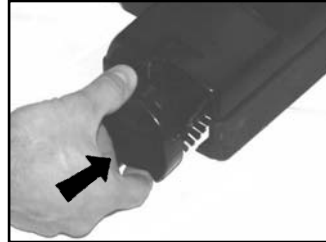

6

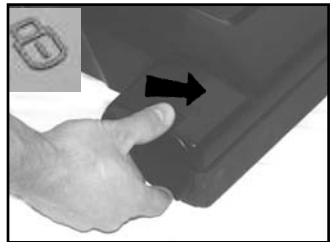

7

1.	Unplug the power cord from the electrical outlet.
2.	Release the brush roller by unlocking the bearing block. Push the button backwards left towards the unlocking symbol at the brush housing.
3.	Grasp at the bearing block and pull it out from the brush housing.
4.	Remove the used brush.
5.	Replace the used brush roller with a new one, or clean and remove all debris from the present brush.
6.	Slide back the brush into the the fixed bearing block in the brush house.
7.	Push the bearing block in its position. Lock it by turning clockwise.



Always disconnect the power cord before performing any machine maintenance.

FILTERS - type of filter may vary from different models

On these machines there are two different filters; one pre-filter before the vacuum motor and one exhaust filter.

There are two different types of exhaust filters available to these machines, HEPA-filter and a standard exhaust filter. The HEPA-filter (High Efficiency Particulate Air filter) offers better filtration capacity than the standard exhaust filter. The exhaust filter catches any dirt that may escape from the dust bag, or motor pre filter. Replace the filter every fourth time that the dust bag is changed (more often in very dusty applications). The exhaust filters are located at the front side of the machine just above the brush base. The HEPA filter can not be cleaned or washed clean. When the HEPA-filter is clogged it must be replaced.

CHANGING THE HEPA-FILTER



1



2



3



4

1. Disconnect the power cord from the electrical outlet. Push the Filter Cover Latch (19) downwards so that the cover (18) is released. Remove the filter cover from cleaner.
2. Grasp at the filter frame and remove the used and dirty HEPA-filter
3. Grasp at the filter frame and then insert the new HEPA filter to the cleaner by pushing it in place. Never touch the filter media at a HEPA-filter! Doing so may cause a loss of performance of the HEPA-filter).
4. Snap the Filter Cover back in place at the cleaner.

IMPORTANT!

Never operate the cleaner without the HEPA-Filter in place in the machine. **Note! These machines are not designed for picking up hazardous - i.e. poisonous dust!**

CHANGING THE EXHAUST FILTER

1. Disconnect the power cord from the electrical outlet.
Push the Filter Cover Latch (19) downwards so that the Filter Cover (18) is released.
2. Remove the cover with the filter, from the cleaner.
3. Remove the used and dirty exhaust filter.
4. Insert a new exhaust filter to the filter cover.
5. Snap the Filter Cover back in place on the cleaner.

IMPORTANT !

Never operate the machine without the Exhaust Filter in place at the machine.



1



2

CLEANING OR CHANGING THE PRE FILTER

The pre filter catches any dirt spilled from the bag, before it can enter the vacuum motor. The filter is located below the bag. Clean the filter every third time that the bag is changed (more often in very dusty applications).

To clean/replace the Pre Filter.

1. Disconnect the power cord from the electrical outlet. Then push the Dust lid button (16) in and remove the dust lid (5).
2. Grasp at the filter holder and pull the holder out from the Dust compartment.
3. Remove the dirty filter from the filter holder and replace with a new pre filter.
The pre filter may also be washed. Wash it in warm water. Let the filter dry completely before putting it back into the filter holder.
4. This machine is also equipped with a deodorizer pad (an anti smell). It's a located in the pre filter holder. Replace it to a new deodorize pad when the function begins to fade.
5. Put back the new/washed filter into the holder. Then put back the holder with filter in place in the bag housing.
6. Fit the two notches of the back cover to the two slots at the lower part of the bag housing, and push the back cover back in place at the housing.



1



2

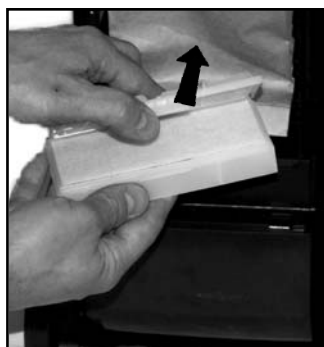

3

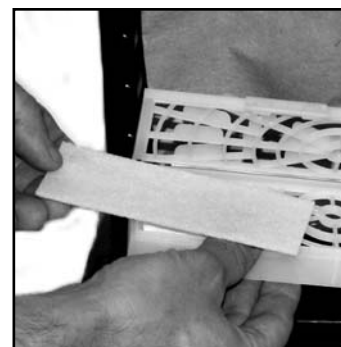

5

IMPORTANT !

Never operate the machine without the pre-filter in place.

AFTER USING THE MACHINE

1.	Unplug the Power Cord from the electrical outlet.
2.	If the Dust Bag Full™ Indicator (15) not has been lightened during operation - the dust bag still has filling capacity. Open the dust housing cover to ensure that the dust bag is not full, replace if necessary. See also separate instructions for replacing the dust bag. Clean the bag housing, if necessary.
3.	Wind up the cord (starting from the machine inlet side).
4.	Store the cord at the hook at the Dust lid cover and the hook at the handle.
5.	Check the brush house. Remove any built-up carpet fibers or debris from the brush and the brush housing.
6.	Store the machine indoors in a clean, dry place.



3



4

VIKTIGA SÄKERHETSINSTRUKTIONER

Denna maskin är avsedd för kommersiell städning. När elektriska maskiner används måste alltid vissa grundläggande försiktighetsåtgärder iakttas, bland dem de nedanstående:

Maskinen är endast avsedd för torrsugning. Använd inte maskinen på våta golv eller mattor. Läs och följ alla säkerhetsinstruktioner innan maskinen tas i bruk.

VARNING!

För att minska risken för brand, chock eller skada:

- Gå inte ifrån maskinen när den är inkopplad. Ta bort stickproppen från uttaget när maskinen inte används. Dra inte i sladden när stickproppen skall tas ur vägguttaget. Dra i själva stickproppen.
- Maskinen får inte användas utomhus eller på våta ytor.
- Använd inte maskinen om sladden eller stickproppen är skadad.
- Dra inte och lyft inte maskinen i sladden. Använd inte sladden som handtag, låt inte sladden komma i kläm. Dra heller inte sladden runt vassa kanter eller hörn. Kör inte maskinen över sladden. Se till att sladden inte kommer i närheten av heta ytor.
- Denna dammsugare har en roterande bortsval - se till att löst sittande kläder, hår, fingrar eller andra kroppsdelar inte kommer i beröring med öppningarna när maskinen är i driftsläge. Använd heller inte maskinen om någon öppning på den är blockerad. Se till att det inte finns damm, ludd, hår eller dylikt som kan reducera luftströmmen.
- Sug inte upp någonting som brinner eller ryker, som till exempel cigaretter, tändstickor eller het aska eller hälsovådligt damm.
- Var extra försiktig vid dammsugning i trappor.
- Denna maskin får inte användas av barn eller personer med reducerad fysisk eller mental förmåga, eller brist på erfarenhet och kunskap, såvida de inte instrueras eller övervakas. Denna maskin är inte avsedd att användas av barn. Se till att barn inte leker med maskinen.

- **Varning:** Använd inte dammsugaren för upptagning av hälsovådligt material.
- Använd inte maskinen där brandfarliga eller antändbara vätskor, som t. ex. bensin förvaras.
- Maskinen får inte användas som leksak. Håll noga uppsikt när den används i närheten av barn.
- Använd inte maskinen utan att dammpåse och filter är korrekt monterade.
- Om maskinen inte fungerar som den skall, om den tappats, skadats, blivit våt av regn eller annan vattenkontakt skall den skickas till en Nilfisk service verkstad eller återförsäljare.
- INNAN DU STARTAR DAMMSUGAREN, läs på maskinens dataskylt och se till att spänningen som är angiven på dataskylten överensstämmer med spänningen i ditt elnätet.
- Maskinen är försedd med dubbel isolering. Reservdelar till en dubbelisolerad maskin måste vara identiska med de delar de ersätter.

SERVICE AV DUBBELISOLERAD MASKIN

I en dubbelisolerad maskin används dubbla isolering i stället för jordning. På en dubbelisolerad maskin finns symbolen för dubbelisolering (en dubbelfyrkant) på dataskylten.



En dubbelisolerad maskin är inte försedd med jordning och får inte heller förses med jordning i efterhand. Service av denna typ av apparat kräver stor varsamhet och kunskap och skall därför endast utföras av kvalificerad personal. Reservdelar till en dubbelisolerad maskin måste vara identiska med de delar de ersätter.

Denna apparat uppfyller kraven i EG-direktiven EEG 73/23, EEG 93/68, EEG 89/336.

VARNING!

Dammsug aldrig upp vätska, glas eller aska!

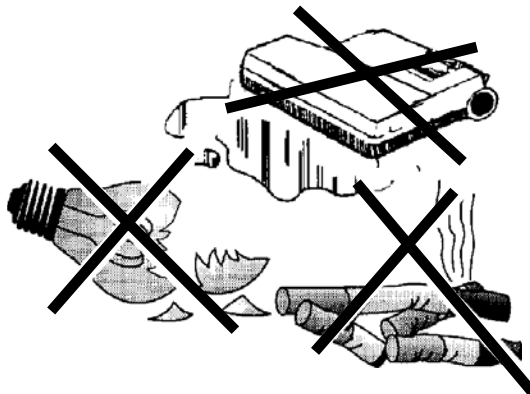

SPARA DESSA ANVISNINGAR

INTRODUKTION

Denna bruksanvisning hjälper och guidar dig med denna dammsugare.

Läs noga igenom bruksanvisningen före du använder maskinen. Denna produkt är avsedd för kommersiellt bruk.

RESERVDELAR OCH SERVICE

Om reparation krävs skall denna genomföras av auktoriserad serviceverkstad, som har utbildad personal, och som har tillgång till originalreservdelar och tillbehör.

Produktnummer och serienummer behövs vid beställning av reservdelar.

DATASKYLTT

Produktnummer och serienummer på maskinen finns på dataskylten på baksidan av maskinen.

Denna information behövs vid beställning av reservdelar. Använd utrymmet nedan för notering av dessa för framtida bruk.

PRODUKT NUMMER _____

SERIE NUMMER _____

UPPACKNING AV MASKINEN

När maskinen levereras inspektera emballaget och maskinen noggrant och kontrollera att inga skador finns.



Om så är fallet, spara kartongen för eventuell inspektion.



Symbolen  på produkten eller emballaget anger att produkten inte får hanteras som hushållsavfall. Den skall i stället lämnas in på uppsamlingsplats för återvinning av el- och elektronikkomponenter. Genom att säkerställa att produkten hanteras på rätt sätt bidrar du till att förebygga eventuellt negativa miljö- och hälsoeffekter som kan uppstå om produkten kasseras som vanligt avfall. För ytterligare upplysningar om återvinning bör du kontakta lokala myndigheter, sophämtningstjänst eller affären där du köpte varan.

TEKNISKA SPECIFIKATIONER

(Installerat och testat på maskinen)

Modell		GU 305, GU 355, GU 12 SMU, GU 15 SMU	GU 355-DUAL, GU 455-DUAL, GU 12 DMU, GU 15 DMU GU 18 DMU
Volt	V/Hz	220-240/50-60 110-120/50-60	220-240/50-60 110-120/50-60
Märkeffekt	W	1000	1200
Skyddsklass (elektrisk)		II 	II 
Ljudtrycksnivå	dB(A)	69	69
Total vikt	Kg	7.7	8.5

Besök gärna vår webbsida:
www.nilfisk-advance.se

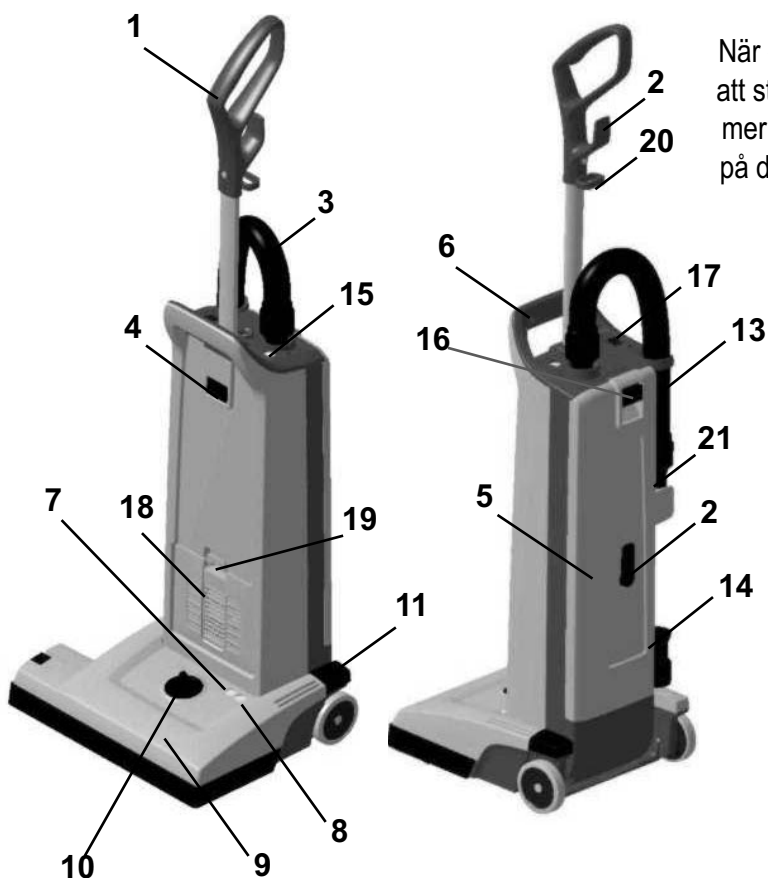

LÄR KÄNNA MASKINEN

När du läser denna bruksanvisning kommer du då och då att stöta på en siffra inom parantes, t. ex. (2). Dessa nummer refererar till en detalj, som visas på denna sida. Titta på denna sida när så är nödvändigt för att finna placering av en detalj, som nämns i texten.

- 1 Handtag
- 2 Sladdkrokar
- 3 Sugslang
- 4 Låsknapp, handtag
- 5 Lock för dammpåsutrymmet
- 6 Bärhandtag
- 7 Lampa, grön - bara 2 motors variant (DUAL-version)
- 8 Lampa, röd - bara 2 motors variant (DUAL-version)
- 9 Borsthus
- 10 Borsthöjdsvred
- 11 Pedal
- 13 Rör
- 14 Fogmunstycke
- 15 Dammpåsindikator
- 16 Hake för dammpåsutrymme
- 17 Strömbrytare
- 18 Kåpa för utblåsfilter
- 19 Hake för filtergaller
- 20 Sladdklämma
- 21 Dammborste



2

Tryck in handtaget i öppningen på påsutrymmet tills knappen på handtagsröret snäpps på plats.

SÄTTA IHOP MASKINEN

1. Ta försiktigt ut maskinen ur kartongen.
2. Tryck handtaget (1) in i öppningen på dammpåsutrymmet (5) tills knappen på handtagsröret snäpps på plats och låses vid maskinen.

Använd aldrig denna dammsugare utan att en dammpåse är monterad i maskinen. Dessa maskiner är utrustade med en "no bag" funktion. Detta innebär att om ingen dammpåse finns monterad eller om påsen är monterad på felaktigt sätt, går inte dammpåselocket (5) att stänga.

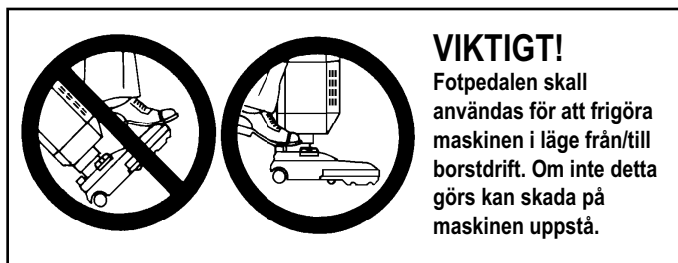

VIKTIGT!

Fotpedalen skall användas för att frigöra maskinen i läge från/till borstdrift. Om inte detta görs kan skada på maskinen uppstå.

ANVÄNDA DAMMSUGAREN

1. Frigör sladden från sladdkrokarna (2) på baksidan av dammsugaren. Den nedre sladdkroken vrids till vänster så att sladden går att ta loss från maskinen. Vinda alltid ut hela sladdlängden.
2. Justera höjden på handtaget. Det finns två olika höjdlägen att välja mellan. Tryck in låsknappen för handtaget (4) och dra uppåt eller nedåt för att placera handtaget i en bekväm och passande arbetshöjd.
3. För sladden genom sladdöglan och kroken på handtaget. Sladden får då avlastning. Sätt sedan i stickkontakten i ett passande vägguttag.
4. Tryck på strömbrytaren (17) för att starta sugmotorn. "I" är på och "O" är av.
5. Tryck med en fot på pedalen (11) så att handtaget frigörs och luta sedan maskinen bakåt. Då kommer borstmotorn (endast DUAL-versioner) att starta. DUAL-versioner har även en grön (7) lampa på som lyser för att indikera att borstmotorn är i drift.



6. Vrid på borsthöjdsvredet (10) för att justera höjden på borsten - höjden skall varieras beroende på materialet på den yta som skall dammsugas. För heltäckningsmattor och mattor med kort-textil skall borsten sänkas ned. För mattor med långa textilier skall borsten höjas. Vrid borsthöjdsvredet till vänster (om du står framför maskinen) för att sänka borsten. Vrid borsthöjdsvredet till höger (om du står framför maskinen) för att ställa borsten på en högre höjd. Om den röda lampan (8) på DUAL-varianter börjar att lysa under drift, vrid försiktigt borsthöjdsvredet i motsatt riktning tills den röda lampan slocknar.

Om den röda lampan lyser konstant, kan trådar eller annat skräp ha virats runt borsten. På DUAL-varianter kan detta få till följd att borstmotorns överhettningsskydd löser ut.

Om detta inträffar, bryt strömmen i maskinen med strömbrytaren (17) till läge av, och dra sedan ut sladden från el-uttaget. Lyft upp borsten och ta bort de trådar eller övriga skräp som har fastnat i borsten. Sätt sedan i sladden i el-uttaget och slå sedan på strömbrytaren.

Detta vill automatiskt återställa borstmotorns överhettningsskydd.

Om överhettningsskyddet löser ut igen, kontakta inköpstället för service av maskinen. För mer information om indikatorerna på DUAL-varianter, se schemat nedanför.

Dra alltid ur sladden från el-uttaget innan underhåll av maskinen!

Byt damppåse snarast möjligt när damppåsindikatorn (15) tänds. För information om damppåsbyte se separat instruktion längre fram i denna bruksanvisning. Om lampan lyser trots att damppåsen inte verkar vara fylld, kan det vara fint damm som har satt igen påsen (byt den i så fall ändå) eller damm som har samlats mellan borsten och damppåsen.

Dammsug aldrig utan att damppåse är monterad i maskinen!

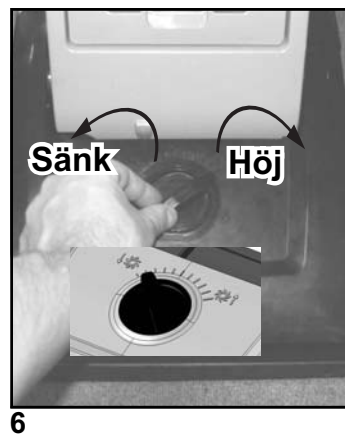
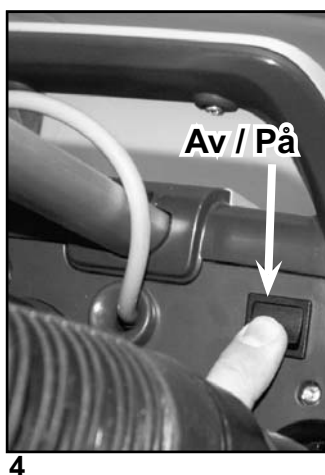
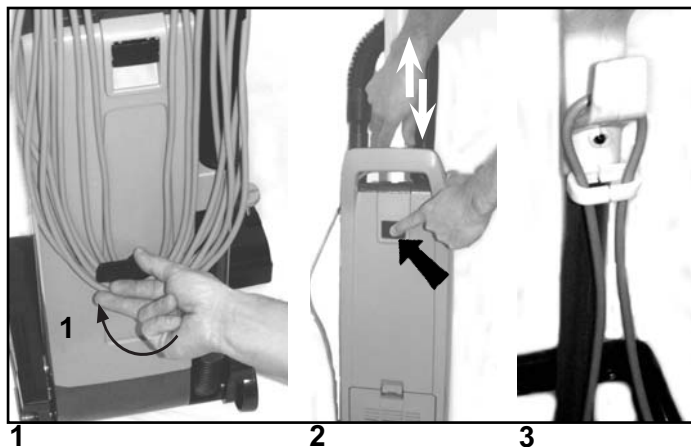

LJUSINDIKERING FÖR BORSTMOTORN (ENDAST 2-MOTORS VARIANter - DUAL)

	GRÖN	RÖD	FÖRKLARING	FUNKTION
1.	PÅ	AV	Normal drift	1. Den gröna lampan tänds när handtaget är frigjort och borsten börjar rotera. 2. Under normal drift kommer den gröna lampan att lysa med fast sken.
2.	AV	PÅ - BLINKAR	Borstens position för låg (tung belastning)	1. Om den röda lampan blinkar i mer än 10 sekunder, bryts strömmen till borstmotorn för att skydda motorn mot överbelastning. 2. Den röda lampan kommer att lysa med fast sken tills strömbrytaren slås av och sladden dras ur el-uttaget. Justera sedan borsthöjden till en högre arbetshöjd.
3.	AV	PÅ	Borsten överbelastad	1. Den röda lampan lyser med fast sken och strömmen till borstmotorn är bruten om borstmotorn överbelastas. 2. Den röda lampan kommer att lysa med fast sken tills strömbrytaren slås av och sladden dras ur el-uttaget. Inspektera och rengör borsten.

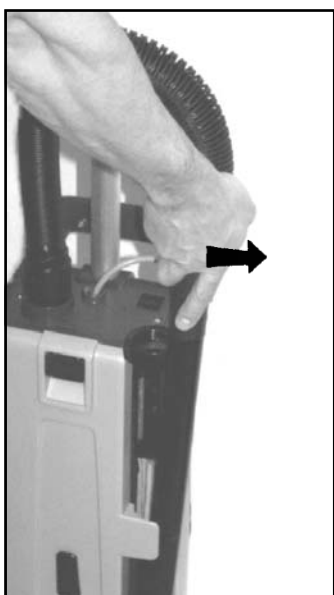

1



2

ANVÄNDA FÖRLÄNGNINGSRÖRET (EXTRAUTRUSTNING)

Förlängningsröret (13) är inte standardutrustning på alla varianter. Gör så här för att använda röret.

1. Tryck in pedalen (11) och för upp handtaget (1) så att maskinen låses i upprätt läge. Borstmotorn stannar då automatiskt. Dra sedan ut röret från sin hållare på sidan av maskinen.
2. Använd sedan röret för att förlänga räckvidden och för städning av svåråtkomliga ställen som t.ex. golvlister.

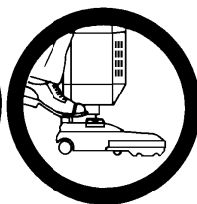

VIKTIGT!

Fotpedalen skall användas för att frigöra maskinen i läge från/till borstdrift. Om inte detta görs kan skada på maskinen uppstå.



1

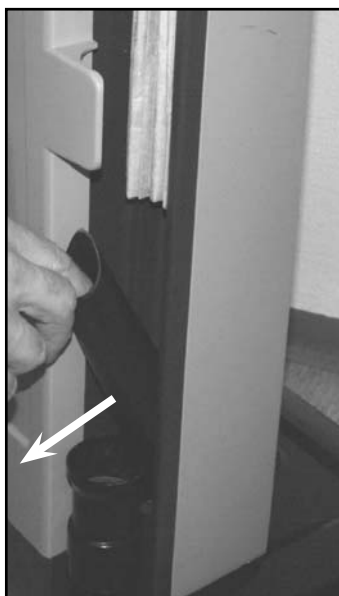

2

ANVÄNDA STÄDTILLBEHÖREN (EXTRAUTRUSTNING)

Dessa verktyg är inte standardutrustning på alla varianter. Använd dessa verktyg för bättre städprestanda vid svåråtkomliga utrymmen. Fogmunstycket (14) och dammborsten (21) är komfortabelt placerade på maskinen, just bakom förlängningsröret (13).

Dra ut röret från dammsugaren så kommer du åt att använda städtillbehören.

1. Dammborsten är placerad i den övre delen av maskinen.
2. Fogmunstycket är placerad i den nedre delen av maskinen.



3



3

3. Installera fogmunstycket eller borsten på förlängningsröret. Nu har dammsugaren förlängd räckvidd och kan användas för att städa svåråtkomliga utrymmen, såsom taklister eller möbler.

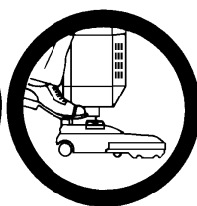

VIKTIGT!

Fotpedalen skall användas för att frigöra maskinen i läge från/till borstdrift. Om inte detta görs kan skada på maskinen uppstå.

UNDERHÅLL



Dra alltid ur sladden från el-uttaget innan underhåll av maskinen skall utföras!

OBS!

Foton nedanför visar byte av pappersdampåse!
Damsug aldrig utan att dampåse är monterad i maskinen!

BYTA PAPPERSDAMPÅSE

Byt dampåsen så fort som Dampåsiindikatorn (15) lyser. Gör så här för att byta dampåse:

1. Dra ur sladden från el-uttaget. Dra i haken (16) för att öppna dampåsutrymmet. Lyft av locket (5) till dampåsutrymmet.
2. Ta bort pappersdampåsen från hållaren - tryck inåt/nedåt på påshållaren, så att inloppet på dampåsen lossnar från inloppet på maskinen.
3. Greppa kartongbiten på dampåsen och drag försiktigt ut dampåsen från hållaren.
4. Infoga sedan en ny pappersdampåse i spåret på hållaren, och för sedan in påsen i hållaren.
5. Tryck hållaren med påsen uppåt tills hållaren låses fast på stosen i maskinen. Kontrollera sedan att påsen är utvikt och passar i påsutrymmet. Kontrollera att "no clip" funktionen är placerad till vänster så att locket till dampåsutrymmet går att stänga. .
6. Sätt tillbaka locket (5) till dampåsutrymmet genom att placera de två spåren på locket i de matchande uttagen på maskinen. Tryck sedan locket inåt så att det snäpper fast.



1

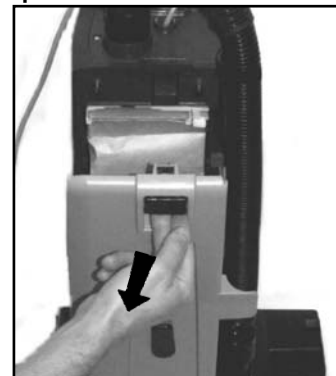

1

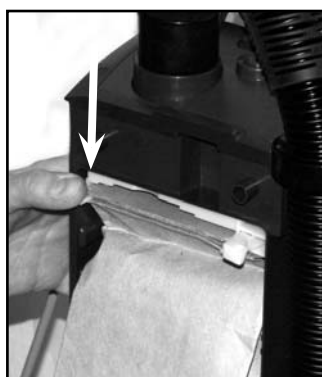

2

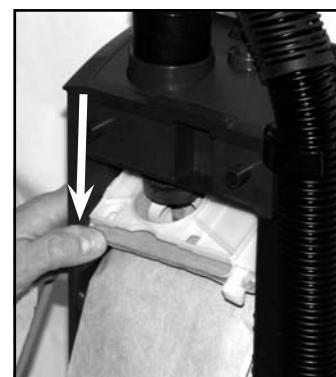

2

TÖMMA TYGDAMPÅSEN

Byt dampåsen så fort som Dampåsiindikatorn (15) lyser. Gör så här för att byta dampåse:

1. Dra ur sladden från el-uttaget. Dra i haken (16) för att öppna dampåsutrymmet. Lyft av locket (5) till dampåsutrymmet. .
2. Ta bort tygpåsen från hållaren, tryck inåt/nedåt på kanten av påshållaren, så att inloppet på dampåsen lossnar från inloppet på maskinen.
3. Greppa påsbrickan på tygpåsen och drag försiktigt ut påsen från hållaren.
4. Ta bort clippet som försluter påsen och skaka ur innehållet i påsen.
5. Sätt tillbaks clippet på påsen så att den försluts.
6. Sätt tillbaka den skakade/nya dampåsen. Infoga påsbrickan i hållaren och tryck in påsen i hållaren.
7. Tryck hållaren med påsen uppåt tills hållaren låses fast på stosen i maskinen. Kontrollera sedan att påsen är utvikt och passar i påsutrymmet.
8. Sätt tillbaka locket (5) till dampåsutrymmet genom att placera de två spåren på locket i de matchande uttagen på maskinen. Tryck sedan locket inåt så att det snäpper fast.

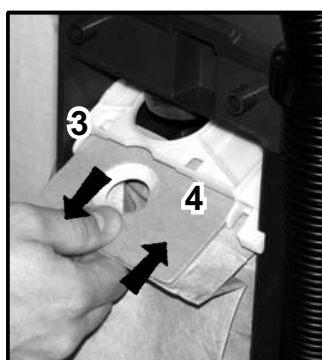

3, 4



5

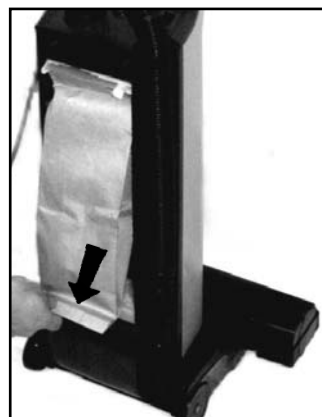

5

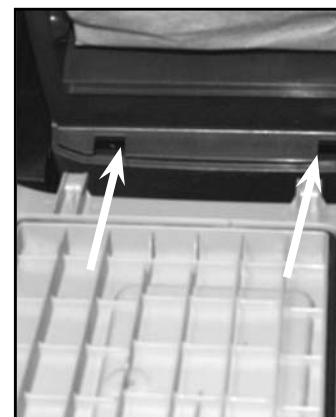

6

BYTE ELLER RENGÖRING AV BORSTEN

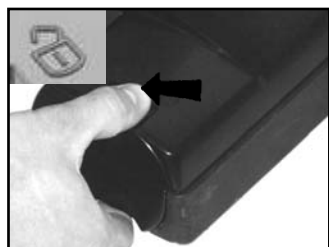

2

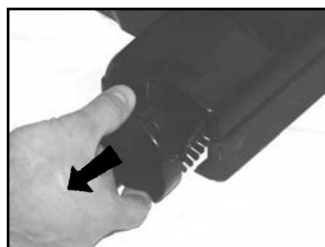

3



4

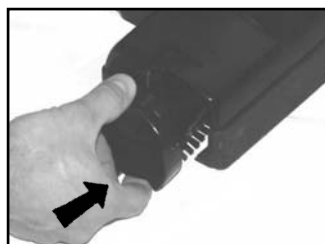

6

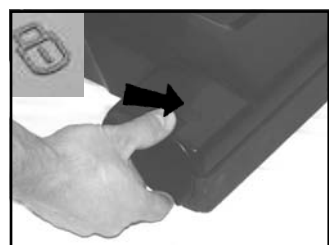

7

- | | |
|----|--|
| 1. | Dra ur sladden från el-uttaget. |
| 2. | Frigör borsten genom att trycka låsknappen på lagerhuset, åt vänster. |
| 3. | Drag ut lagerhuset från borsthuset (9) |
| 4. | Dra ut den smutsiga/gamla borsten. |
| 5. | Ersätt den slitna borsten med en ny, alternativt rengör borsten från de föremål som fastnat. |
| 6. | Sätt tillbaka borsten i borsthuset så att änden av borsten vilar på lagret som finns inuti borsthuset. |
| 7. | Sätt tillbaka lagerhuset ytterst på borsten. Säkra fastsättningen genom att trycka låsknappen på lagerhuset åt höger - mot låsymbolen. |



Dra alltid ur sladden från el-uttaget innan underhåll av maskinen skall utföras!

FILTER - TYPEN AV FILTER KAN VARIERA MELLAN OLIKA MODELLER

På dessa maskiner finns det två olika sorters filter; ett förfilter som är placerat ovanför vakuump-motorn, och ett utblåsfiler. Det finns två typer av utblåsfiler till dessa maskiner. HEPA-filer (High Efficiency Particulate Air filter) och standard-utblåsfiler. HEPA-filer har bättre filtreringsgrad än standard-utblåsfiltret. Bägge dessa filter fångar partiklar som inte dammpåsen eller motorfiltret kan fånga. Byt ut utblåsfiltret var fjärde gång som dammpåsen byts (oftare i väldigt dammiga miljöer). Utblåsfiltren är placerade på framsidan av maskinen just ovanför borsthuset. HEPA-filtret skall inte borstas eller tvättas. När HEPA-filtret är igensatt och smutsigt måste det bytas ut till ett nytt filter.

BYTA HEPA-FILTER



1



2

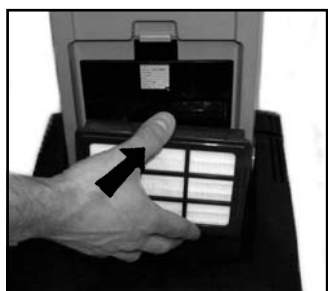

3



4

1. Dra ur sladden från el-uttaget.
Tryck ned haken för utblåsgallret (19) så att filterkåpan (18) frigörs. Lyft ur kåpan från maskinen.
2. Ta tag i filterramen och lyft ur det smutsiga filtret.
3. Greppa på ramen till filtret och tryck in det nya HEPA-filtret i maskinen. (Vidrör inte själva filterytan - pappersytan. Om detta görs kan filtret ta skada och filtreringsgrade på filtret blir då sämre).
4. Sätt tillbaka utblåsgallret i maskinen, och tryck inåt så att gallret snäpps på plats i maskinen.

VIKTIGT!

Om din maskin är utrustad med ett HEPA-filter dammsuga då aldrig utan att detta filter är monterat i maskinen.

OBS! Dessa maskiner är inte avsedda för att dammsuga upp hälsofarligt material!

BYTE AV STANDARD-UTBLÅSFILTER

1. Dra ur sladden från el-uttaget.
Tryck ned haken för utblåsgallret (19) så att filterkåpan (18) frigörs. Lyft ur kåpan från maskinen.
2. Ta bort kåpan med det smutsiga filtret, från maskinen.
3. Lyft ur det smutsiga filtret från kåpan.
4. Montera in ett nytt filter i kåpan.
5. Sätt tillbaka kåpan och det nya filtret på maskinen. Tryck kåpan inåt så att den snäpper fast i maskinen.

VIKTIGT!

Dammsug aldrig utan att utblåsfiler är monterat i maskinen!

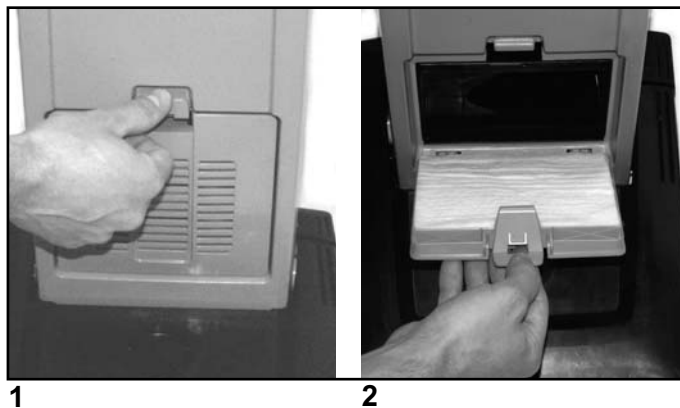

RENGÖRING OCH UTBYTE AV FÖRFILTER

Förfiltret fångar de partiklar som inte fastnat i damppåsen och hindrar att de åker vidare in i sugmotorn. Filtret är placerat under damppåsen. Rengör eller byt förfiltret var tredje damppåsbyte (oftare i väldigt dammiga miljöer).

Gör så här för att rengöra/byta förfiltret:

1. Dra ur sladden från el-uttaget. Dra i haken (16) för att öppna damppåsutrymmet. Lyft av locket (5) till damppåsutrymmet.
2. Ta tag i förfilterhållaren och dra ut hållaren från damppåsutrymmet
3. Ta ur det smutsiga filtret från hållaren och byt till ett nytt. Detta förfiler kan också tvättas. Tvätta det i rent och varmt vatten. Om filtret tvättas - låt det torka ordentligt innan det sätts tillbaka i hållaren
4. Denna maskin är också utrustad med en doft-funktion (anti odör). Det är ett litet specialpapper med doft som är placerad i förfilterhållaren. Byt till nytt doftpapper när effekten börjar avtaga om denna funktion fortfarande är önskvärd.
5. Sätt tillbaka det nya eller tvättade filtret i filterhållaren. Sätt sedan filterhållaren tillbaka i damppåsutrymmet.
6. Sätt tillbaka locket (5) till damppåsutrymmet genom att placera de två spåren på locket i de matchande uttagen på maskinen. Tryck sedan locket inåt så att det snäpper fast.

VIKTIGT!

Dammsug aldrig utan att utan att motorfilter är monterad i maskinen!

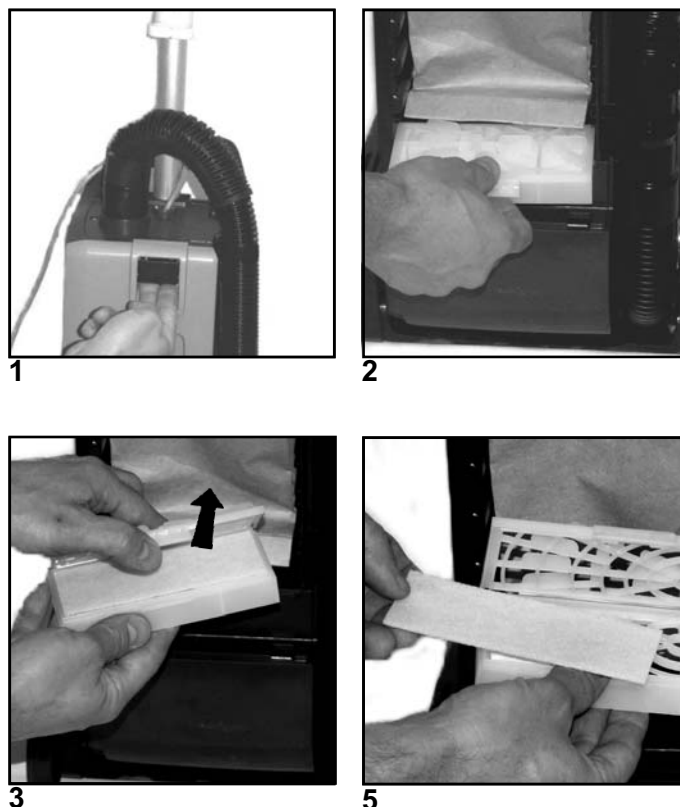

EFTER ANVÄNDNING

1.	Dra ur sladden från el-uttaget.
2.	Om damppåsindikatorn (15) inte har lyst under drift så har damppåsen fortfarande fyllningskapacitet. Öppna damputrymmet för att kontrollera damppåsens fyllnadsgrad och skick. Vid behov torka ur damppåsutrymmet.
3.	Vinda upp sladden - börja vid maskinen.
4.	Förvara sladden på krokarna bak på maskinen.
5.	Kontrollera borsthuset och borsten. Ta bort mattfibrer eller annat skräp som kan ha fastnat i borsten.
6.	Förvara maskinen inomhus på ett torrt och rent ställe.

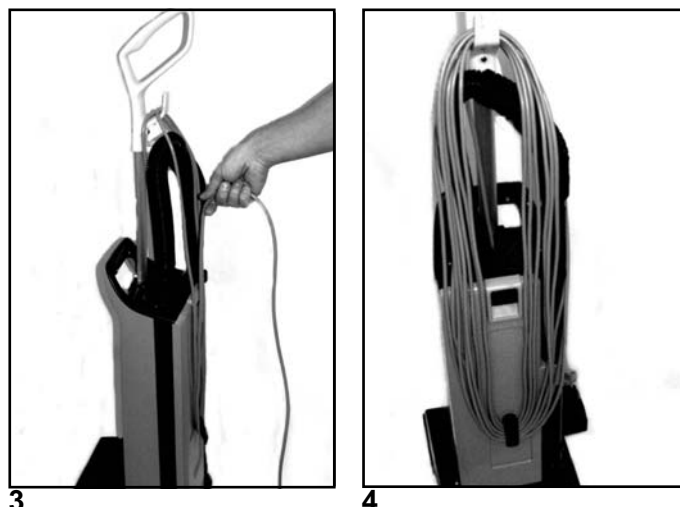

WICHTIGE SICHERHEITSHINWEISE

Dieses Gerät ist für kommerzielle und private Reinigungszwecke geeignet. Bei der Benutzung von Elektrogeräten sind immer bestimmte grundlegende Vorsichtsmaßnahmen zu beachten, einschließlich der folgenden Hinweise: Das Gerät ist ausschließlich für den Trockeneinsatz bestimmt, nicht für nasse Böden oder Teppiche. Lesen Sie vor der Inbetriebnahme des Geräts alle Sicherheitshinweise und befolgen Sie sie.

WARNHINWEIS!

Beachten Sie folgende Anweisungen, um das Brand- und Elektrounfallrisiko und die Verletzungsgefahr zu reduzieren:

- Entfernen Sie sich nicht von dem Gerät, solange es eingeschaltet ist. Ziehen Sie den Stecker aus der Dose, wenn das Gerät nicht benutzt wird. Ziehen Sie das Kabel beim Ausschalten immer am Stecker aus der Dose; nie am Kabel ziehen.
- Das Gerät darf nicht im Freien oder auf nassen Flächen benutzt werden.
- Wenn Kabel oder Stecker beschädigt sind, darf das Gerät nicht benutzt werden.
- Ziehen oder tragen Sie das Gerät nicht am Kabel, benutzen Sie das Kabel nicht als Griff und sorgen Sie dafür, dass es nirgends eingeklemmt wird. Spannen Sie das Kabel auch nicht um scharfe Ecken und Kanten, und fahren Sie nicht mit dem Gerät über das Kabel. Halten Sie das Kabel von heißen Flächen fern.
- Dieser Staubsauger hat eine rotierende Bürstenwalze. Halten Sie deshalb lose sitzende Kleidung, Haare, Finger und andere Körperteile von den Öffnungen fern, wenn das Gerät in Betrieb ist. Wenn eine der Öffnungen verstopft ist, darf das Gerät nicht benutzt werden. Entfernen Sie Staub, Fussel, Haare und andere Dinge, die den Luftstrom behindern können.
- Saugen Sie keine brennenden oder qualmenden Gegenstände wie z. B. Zigaretten, Streichhölzer, heiße Asche oder gesundheitsschädlichen Staub auf.
- Bei der Reinigung von Treppen ist besondere Vorsicht geboten.
- Dieses Gerät dürfen Kinder oder Personen mit verringerten physischen, sensorischen oder mentalen Fähigkeiten oder mit fehlenden Erfahrungen erst benutzen, wenn sie zuvor eingewiesen worden sind. Kinder müssen beim Spielen mit dem Gerät beaufsichtigt werden.

- **Warnung:** Benutzen Sie den Staubsauger nicht zum Aufnehmen von gesundheitsschädlichem Material.
 - Benutzen Sie das Gerät nicht in Bereichen, in denen feuergefährliche oder entzündliche Flüssigkeiten, wie z. B. Benzin, gelagert werden.
- Das Gerät ist kein Spielzeug. Seien Sie besonders vorsichtig, wenn Kinder in der Nähe sind.
- Benutzen Sie das Gerät nur, wenn Staubbeutel und Filter korrekt eingesetzt sind.
- Wenn das Gerät nicht vorschriftsmäßig arbeitet, wenn es fallengelassen oder beschädigt wurde oder durch Regen oder anderen Kontakt mit Wasser nass geworden ist, bringen Sie es zum Nilfisk-Vertragshändler oder ServiceCenter.
- **VOR DER INBETRIEBNAHME DES STAUBSAUGERS,** Kontrollieren Sie, ob die auf dem Typenschild des Staubsaugers angegebene Spannung mit der Spannung Ihres Stromnetzes übereinstimmt.
- Die Maschine ist doppelt isoliert. Ersatzteile für doppelt isolierte Geräte müssen mit den ausgetauschten Teilen identisch sein.

Wartung von doppelt isolierten Geräten

Ein doppelt isoliertes Geräte hat statt Erdung doppelte Isolierung. Auf dem Typenschild von doppelt isolierten Geräten ist ein doppeltes Viereck zu finden, das Symbol für Doppellisolierung.



Ein doppelt isoliertes Gerät ist nicht geerdet und darf auch im nachhinein nicht geerdet werden. Wartungsarbeiten an dieser Art von Geräten setzen größte Sorgfalt und genaue Kenntnisse voraus und dürfen daher nur von qualifiziertem Personal vorgenommen werden. Ersatzteile für doppelt isolierte Geräte müssen mit den ausgetauschten Teilen identisch sein.

Dieses Gerät entspricht den Anforderungen der EU-Direktiven 89/336/EEG, 93/31/EEG, 73/23/EEG, 93/68/EEG.

WARNHINWEIS!

Saugen Sie niemals Flüssigkeiten, Glas oder Asche auf!

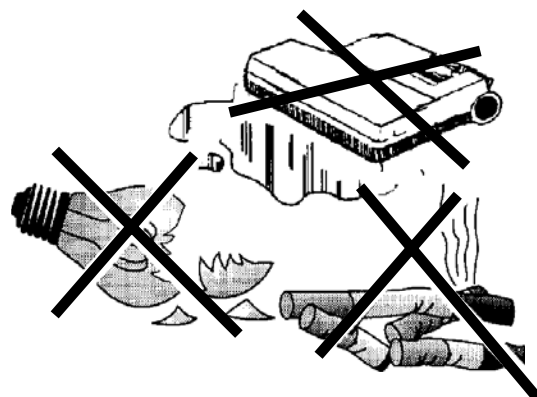

BEWAHREN SIE DIESE ANWEISUNGEN GUT AUF

EINFÜHRUNG

Mit diesem Handbuch lernen Sie, Ihren Staubsauger optimal zu nutzen.

Lesen Sie es vor Inbetriebnahme des Geräts sorgfältig durch. Dieses Produkt ist für den kommerziellen Gebrauch konzipiert.

TEILE UND SERVICE

Reparaturen, sofern erforderlich, sind von Ihrem autorisierten Service-Center ausgeführt werden, das werkseitig geschultes Servicepersonal beschäftigt und das Original-Ersatzteile und -Zubehör auf Lager hat.

Bitte geben Sie bei etwaigen Gesprächen/etwaiger Korrespondenz zu Ihrem Gerät stets das Modell und die Seriennummer an.

TYPEN-SCHILD

Die Modellnummer und die Seriennummer Ihres Geräts sind auf dem Typenschild am Gerät aufgeführt. Diese Daten benötigen Sie zur Bestellung von Ersatzteilen für das Gerät. Notieren Sie die Modellnummer und die Seriennummer Ihres Geräts zur zukünftigen Bezugnahme in das nachfolgende Feld.

MODELLNUMMER _____

SERIENNUMMER _____

LIEFERUMFANG DES GERÄTS



Wenn das Gerät geliefert wird, kontrollieren Sie den Versandkarton und das Gerät sorgfältig auf Schäden. Liegen Schäden vor, den Versandkarton zur Überprüfung aufbewahren.



Das Symbol  auf dem Produkt und auf dessen Verpackung gibt an, dass dieses Produkt nicht mit dem Hausmüll entsorgt werden darf. Stattdessen ist es an einer entsprechend für das Recycling von elektrischen und elektronischen Geräten vorgesehenen Sammelstelle abzugeben. Stellen Sie sicher, dass dieses Produkt korrekt entsorgt wird; Sie helfen dadurch, potenziell negative Folgen für die Umwelt und die menschliche Gesundheit zu vermeiden, die ansonsten durch die unsachgemäße Entsorgungshandhabung dieses Produkts entstehen können. Nähere Details zum Recycling dieses Produkts erfahren Sie bei Ihrem lokalen Stadtamt, Ihrem Hausmüll-Entsorgungsunternehmen oder bei dem Laden, wo Sie das Produkt gekauft haben.

TECHNISCHE DATEN

(wie installiert und am Gerät getestet)

Modell		GU 305, GU 355, GU 12 SMU, GU 15 SMU	GU 355-DUAL, GU 455-DUAL, GU 12 DMU, GU 15 DMU GU 18 DMU
Spannung	V/Hz	220-240/50-60 110-120/50-60	220-240/50-60 110-120/50-60
Nennleistung	W	1000	1200
Schutzklasse (elektrisch)		II 	II 
Schalldruckpegel	dB(A)	69	69
Gesamtgewicht	Kg	7.7	8.5

Nähere Informationen erhalten Sie auf unserer Website:

www.nilfisk.com

VERTRAUT MACHEN MIT IHREM GERÄT

Beim Lesen dieses Handbuchs sehen Sie gelegentlich eine fett gedruckte Zahl in Klammern. Beispiel: (2). Diese Zahlen beziehen sich auf einen Artikel, der auf dieser Seite gezeigt wird. Blättern Sie später nach Bedarf zurück auf diese Seite, um die Position eines im Text erwähnten Artikels zu finden.

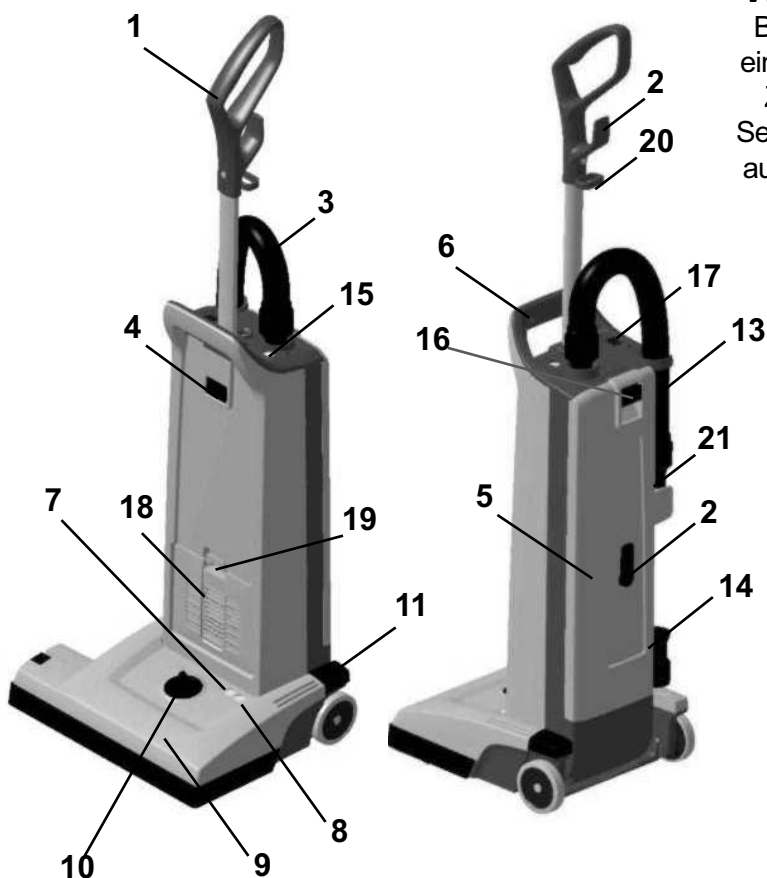

1 Griff

2 Kabelhaken

3 Saugschlauch

4 Griffverriegelungsknopf

5 Staubabdeckung

6 Tragegriff

7 Kontrollleuchte, grün - nur beim Gerät mit Doppelmotor (DUAL-Modelle)

8 Kontrollleuchte, rot nur bei Geräten mit Doppelmotoren(DUAL-Modelle)

9 Bürstengehäuse

10 Bürstenhöhen-Einstellknopf

11 Pedal

13 Stange

14 Fugendüse

15 Kontrollleuchte "Staubbeutel voll"

16 Staubabdeckungsknopf

17 Netzschalter

18 Abgasfilter-Abdeckung

19 Filterabdeckungs-Verriegelung

20 Netzkabel-Klemme

21 Staubbürste

EINRICHTUNG UND MONTAGE

1. Den Staubsauger vorsichtig aus dem Karton nehmen.
2. Den Griff (1) in die Öffnung oben am Staubfach drücken, bis der Knopf an der Stange einrastet und den Griff am Gehäuse fixiert.

Den Staubsauger nie ohne eingesetzten Staubbeutel betreiben. Dieses Gerät ist mit einem "Kein Beutel"-Clip ausgestattet. Wenn somit kein Staubbeutel eingesetzt oder ein Staubbeutel falsch eingesetzt ist - lässt sich die Staubabdeckung (5) nicht schließen.

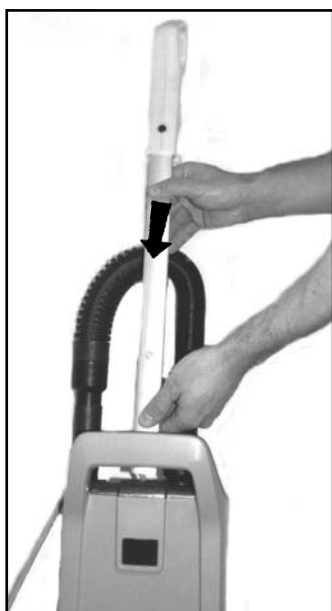

2

Führen Sie den Griff in die Öffnung oben am Beutelfach ein, bis der Knopf am Griff einrastet.

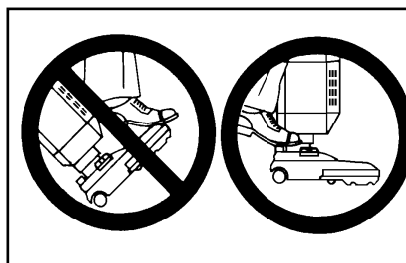

WICHTIG!

Um die Basiseinheit in die Betriebs-/Ruheposition freizugeben, muss das Fußpedal verwendet werden. Ansonsten kann es zu Schäden am Lösungsmechanismus kommen.

BEDIENUNG DES STAUBSAUGERS

1. Lösen Sie das Netzkabel von den Kabelhaltern (2) auf der Rückseite des Staubsaugers. Drehen Sie den unteren Haken so, dass das Kabel freigegeben wird. Wickeln Sie das ganze Netzkabel auf.
2. Passen Sie die Höhe des Griffs an, indem Sie den Griffverriegelungsknopf drücken (4) und dann den Griff ziehen oder drücken, bis er angenehm zu verwenden ist.
3. Hängen Sie das Kabel über den Haken am Griff, um so eine Zugentlastung zu erreichen. Schließen Sie das Netzkabel an einer Netzsteckdose an.
4. Drehen Sie den Netzschalter (17) in die Stellung EIN. "I" steht für EIN und "O" steht für AUS. Nun startet der Vakuummotor.
5. Treten Sie auf das Pedal (11) und kippen Sie den Staubsauger dann nach hinten. Nun startet der Bürstenmotor (nur DUAL-Versionen). Bei DUAL-Ausführungen leuchtet die grüne Kontrollleuchte (7) am Bürstengehäuse (9) auf und zeigt damit an, dass der Bürstenmotor läuft.

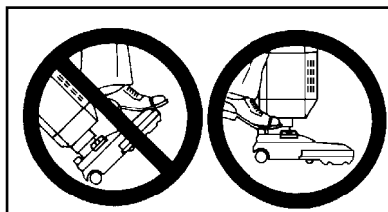
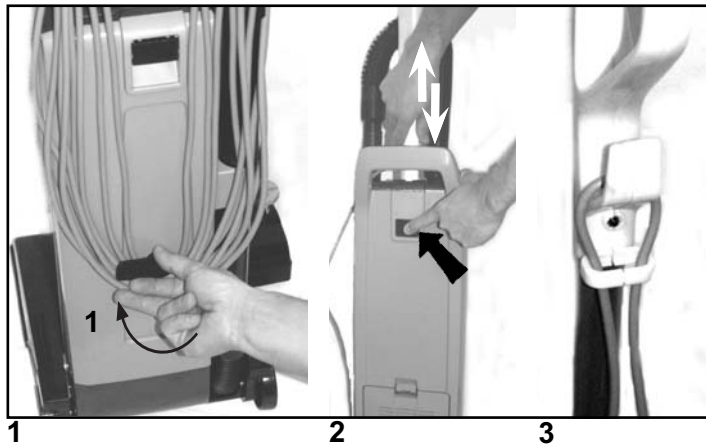

WICHTIG!
Um die Basiseinheit in die Betriebs-/Ruheposition freizugeben, muss das Fußpedal verwendet werden. Ansonsten kann es zu Schäden am Grifflosungsmechanismus kommen.

6. Drehen Sie den Höheneinstellknopf (10) zur Einstellung der Höhe, in der die Bürste betrieben wird - dies ist abhängig vom Material der Oberfläche, auf der Staub gesaugt wird. Bei Teppichen mit kurzen Fasern sollte sich die Bürste in der unteren Position befinden. Drehen Sie den Knopf nach links (Vorderansicht des Geräts), um die Bürste abzusenken. Bei Teppichen mit langen Fasern sollte sich die Bürste in einer höheren Position befinden. Drehen Sie den Knopf nach rechts (Vorderansicht des Geräts), um die Bürste höher einzustellen. Wenn die rote Kontrollleuchte aufleuchtet, drehen Sie den Knopf langsam in die entgegengesetzte Richtung, bis die Kontrollleuchte erlischt. Leuchtet die rote Kontrollleuchte (8) permanent, haben sich während des Betriebs möglicherweise Rückstände um die Bürste gewickelt. Bei Geräten mit Doppelmotor kann dies dazu führen, dass der Überlastschutz für den Bürstenmotor auslöst. Geschieht dies, drehen Sie den Hauptschalter (17) in die Stellung AUS und ziehen Sie das Netzkabel ab. Entfernen Sie alle Rückstände von der Bürste und schließen Sie das Netzkabel an. Schalten Sie den Netzschalter (17) wieder EIN. Dadurch wird der Überlastschutz automatisch zurückgesetzt. Löst der Überlastschutz regelmäßig aus, wenden Sie sich für eine Wartung an Ihren Händler. Nähere Informationen zu den Kontrollleuchten bei den DUAL-Ausführungen finden Sie in der nachstehenden Tabelle.

HINWEIS Ziehen Sie stets das Netzkabel ab, bevor Sie Wartungsmaßnahmen am Gerät vornehmen.

Wechseln Sie den Staubbeutel, wenn die Kontrollleuchte "Beutel voll" (15) aufleuchtet.

Nähere Einzelheiten zum Wechseln des Staubbeutels finden Sie in der separaten Anweisung in diesem Handbuch. Leuchtet die Kontrollleuchte auf, bevor der Staubbeutel voll ist, ist die Beutelinnenseite möglicherweise mit sehr feinem Staub überzogen (Beutel wechseln) oder es haben sich Rückstände an einer Stelle zwischen der Bürste und dem Beutel angesammelt.

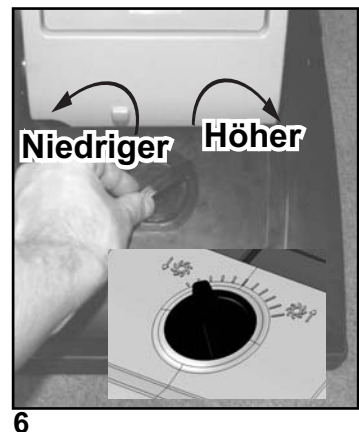

KONTROLLLEUCHE UND FUNKTION DES BÜRSTENMOTORS (nur Geräte mit Doppelmotor (DUAL)!)

	GRÜN	ROT	BEDINGUNG	FUNKTION
1.	EIN	AUS	Normalbetrieb	Im Normalbetrieb leuchtet die grüne Kontrollleuchte dauerhaft.
2.	AUS	EIN - BLINKT	Zu niedrige Bürststellung (starke Belastung) ⚠	1. Wenn in Zustand 2 das Blinken der roten Kontrollleuchte 10 Sekunden oder länger anhält, unterbricht das Steuergerät die Stromversorgung zum Bürstenmotor 2. Die rote Kontrollleuchte leuchtet so lange, bis Sie den Schalter ausschalten oder das Kabel abziehen.
3.	AUS	EIN	Bürste hat blockiert/ist stehen geblieben ⚠	1. Die rote Kontrollleuchte leuchtet dauerhaft und das Steuergerät unterbricht die Spannungsversorgung zum Bürstenmotor unverzüglich, wenn die Bürste versehentlich blockiert wurde/stehen geblieben ist 2. Die rote Kontrollleuchte leuchtet so lange, bis Sie den Schalter ausschalten oder das Kabel abziehen.

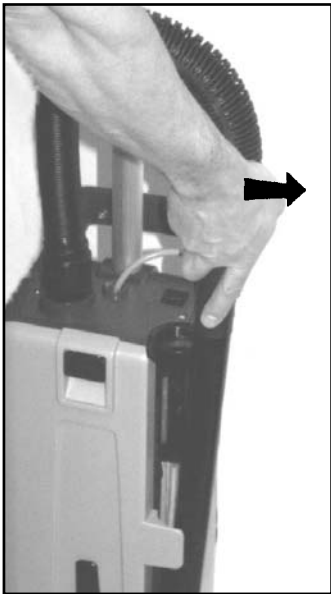

1



2

VERWENDUNG DER STANGE (OPTIONAL)

Die Stange (13) ist nicht serienmäßig im Lieferumfang aller Ausführungen dieser Geräte enthalten. Sie verwenden die Stange folgendermaßen:

1. Drücken Sie das Gerät in die senkrechte gesperrte Position. Der Bürstenmotor stoppt (nur DUAL-Ausführung) bzw. die Bürste wird von der Oberfläche abgehoben (andere Ausführungen). Schieben Sie die Stange dann aus ihrer Halterung.
2. Verwenden Sie die Stange zur Reinigung von schwer erreichbaren Stellen, wie Bodenecken oder Möbel.

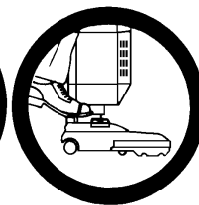

WICHTIG!

Um die Basiseinheit in die Betriebs-/Ruheposition freizugeben, muss das Fußpedal verwendet werden. Ansonsten kann es zu Schäden am Griff-lösungsmechanismus kommen.



1



2

VERWENDUNG DES ZUBEHÖRS (OPTIONAL)

Dieses Zubehör ist nicht serienmäßig im Lieferumfang aller Geräteausführungen enthalten.

Verwenden Sie dieses Zubehör, um eine bessere Reinigungsleistung an schwer erreichbaren Stellen zu erzielen. Eine Fugendüse (14) und eine Staubbürste (21) sind gut erreichbar am Gerät angebracht, gleich hinter der Stange.

Entfernen Sie die Stange vom Staubsauger und Sie haben freien Zugriff auf alles Zubehör.

1. Die Staubbürste befindet sich im oberen Bereich des Staubsaugers
2. Die Fugendüse befindet sich im unteren Bereich des Staubsaugers



3



3

3. Montieren Sie die Fugendüse oder die Staubbürste am Stangenende, sofern gewünscht. Nun verfügt der Staubsauger über eine größere Flächenabdeckung und kann zur Reinigung von schwer erreichbaren Stellen, wie Deckensegmenten oder Möbeln, verwendet werden.

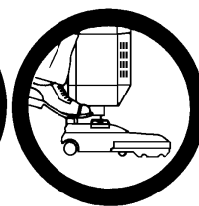

WICHTIG!

Um die Basiseinheit in die Betriebs-/Ruheposition freizugeben, muss das Fußpedal verwendet werden. Ansonsten kann es zu Schäden am Griff-lösungsmechanismus kommen.

WARTUNG



Ziehen Sie stets das Netzkabel ab, bevor Sie Wartungsmaßnahmen am Gerät vornehmen.

HINWEIS

Die nachfolgend angezeigten Fotos zeigen den Wechsel von Papierstaubbeuteln! Betreiben Sie das Gerät NIE ohne eingesetzten Staubbeutel.

WECHSEL DES PAPIERSTAUBBEUTELS	
	Wechseln Sie den Staubbeutel, wenn die Kontrollleuchte "Beutel voll" (15) aufleuchtet. So setzen Sie einen neuen Papierstaubbeutel ein:
1.	Ziehen Sie das Netzkabel aus der Netzsteckdose. Ziehen Sie am Staubabdeckungsknopf (16) und ziehen Sie die Staubabdeckung nach außen vom Staubsauger weg
2.	Drücken Sie am Rand links von der Kunststoffhalterung nach unten, sodass sich der Beuteleinlass vom Vakuumeinlass des Geräts löst.
3.	Halten Sie den Beutel am Pappteil fest und ziehen Sie den gesamten Beutel nach außen - weg vom Staubsauger.
4.	Setzen Sie einen neuen Papierstaubbeutel in den Schlitz des Beutelhalters ein und drücken Sie den Beutel in die gewünschte Position. Stellen Sie sicher, dass der Papierstaubbeutel nicht im Halter verkeilt ist. Nur das Pappteil des Beutels sollte am Beutelhalter fixiert sein.
5.	Drücken Sie den Beutelhalter mit dem neuen Beutel nach oben, sodass der Beuteleinlass am Einlass der Maschine "einrastet". Stellen Sie sicher, dass der Beutel entfaltet ist und an die vorgesehene Stelle im Beutelfach passt. Prüfen Sie ferner, dass der "Kein Beutel"-Clip links angebracht ist, sodass sich die Abdeckung schließen lässt.
6.	Führen Sie die beiden Kerben über der hinteren Abdeckung über die beiden Schlitze am unteren Teil des Batteriefachs und drücken Sie die hintere Abdeckung wieder über das Fach.

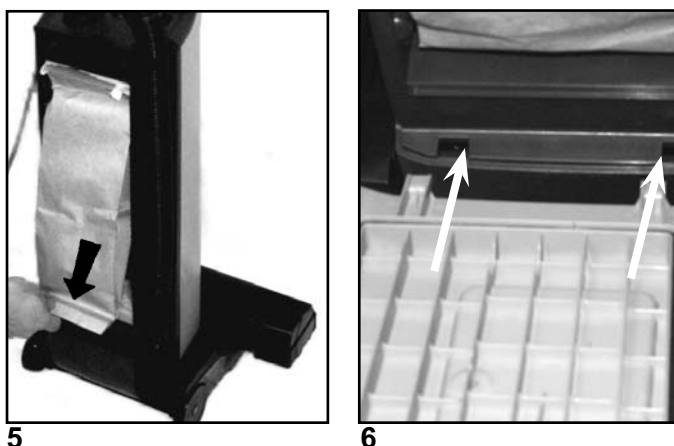
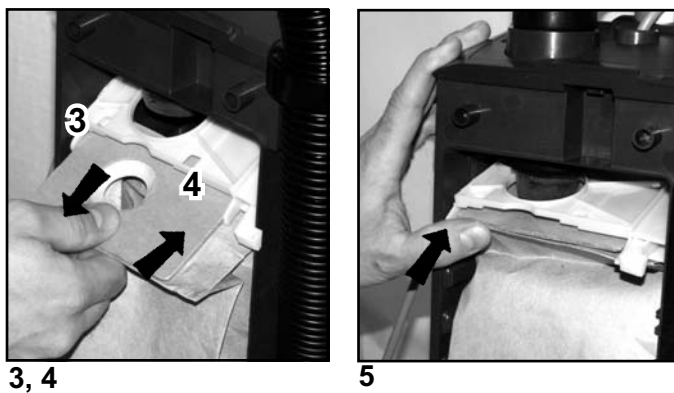
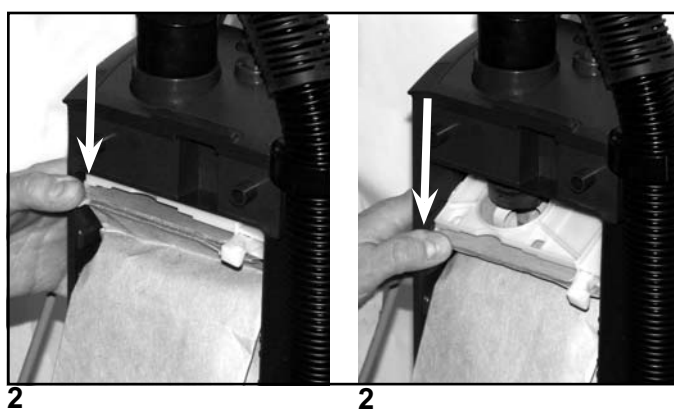
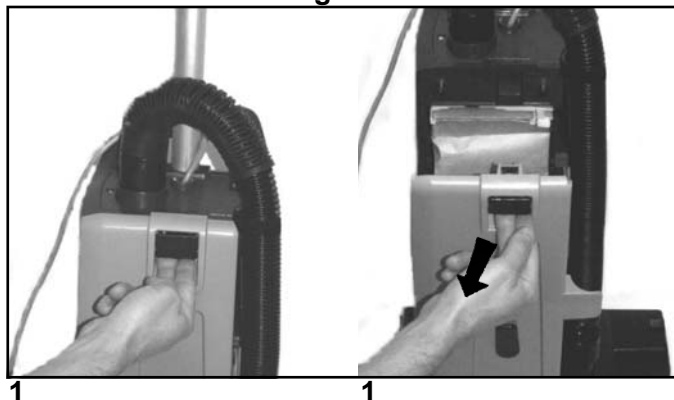

LEEREN DES STOFFSTAUBBEUTELS	
	Wechseln Sie den Staubbeutel, wenn die Kontrollleuchte "Beutel voll" (15) aufleuchtet. So leeren Sie den Beutel oder wechseln ihn aus:
1.	Ziehen Sie das Netzkabel aus der Netzsteckdose. Ziehen Sie am Staubabdeckungsknopf (16) und ziehen Sie die Staubabdeckung nach außen vom Staubsauger weg.
2.	Drücken Sie am Rand links von der Kunststoffhalterung nach unten, sodass sich der Beuteleinlass vom Vakuumeinlass des Geräts löst.
3.	Halten Sie den Beutel am Kunststoffflansch fest und ziehen Sie den gesamten Beutel vorsichtig nach außen - weg vom Staubsauger.
4.	Entfernen Sie die Beutelklemme und schütteln Sie den Beutelinhalt aus.
5.	Fixieren Sie die Klemme wieder am Beutel.
6.	Setzen Sie den gereinigten/neuen Stoffstaubbeutel in den Schlitz des Beutelhalters ein und drücken Sie den Beutel in die gewünschte Position, bis er eingerastet ist.
7.	Drücken Sie den Beutelhalter mit dem neuen Beutel nach oben, sodass der Beuteleinlass am Einlass der Maschine "einrastet". Stellen Sie sicher, dass der Beutel entfaltet ist und an die vorgesehene Stelle im Beutelfach passt. Prüfen Sie ferner, dass der "Kein Beutel"-Clip links angebracht ist, sodass sich die Abdeckung schließen lässt.
8.	Führen Sie die beiden Kerben über der hinteren Abdeckung über die beiden Schlitze am unteren Teil des Batteriefachs und drücken Sie die hintere Abdeckung wieder über das Fach.

WECHSELN ODER REINIGEN DER BÜRSTE

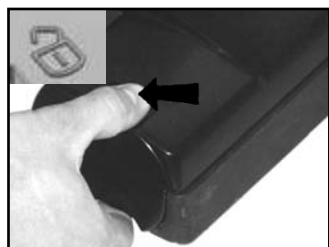

2



3



4

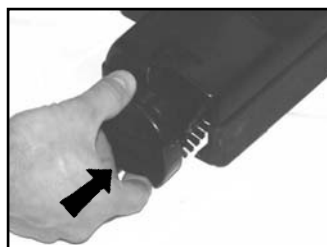

6

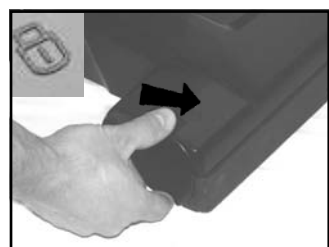

7

- | | |
|----|--|
| 1. | Ziehen Sie das Netzkabel aus der Netzsteckdose |
| 2. | Lösen Sie die Bürstenrolle, indem Sie den Lagerblock entriegeln. Drücken Sie den Knopf nach hinten, in Richtung Entriegelungssymbol am Bürstengehäuse. |
| 3. | Ergreifen Sie den Lagerblock und ziehen Sie ihn aus dem Bürstengehäuse. |
| 4. | Entfernen Sie die benutzte Bürste. |
| 5. | Wechseln Sie die benutzte Bürstenrolle gegen eine neue aus oder reinigen und entfernen Sie jegliche Rückstände aus der gebrauchten Bürste. |
| 6. | Schieben Sie die Bürste wieder in den im Bürstengehäuse montierten Lagerblock. |
| 7. | Drücken Sie den Lagerblock in die gewünschte Position. Verriegeln Sie ihn, indem Sie ihn im Uhrzeigersinn drehen. |



Ziehen Sie stets das Netzkabel ab, bevor Sie Wartungsmaßnahmen am Gerät vornehmen.

FILTER - der Filtertyp kann je nach Modell variieren

An diesen Geräten gibt es zwei verschiedene Filter; einen Vorfilter vor dem Vakuummotor und einen Abgasfilter.

Für die Geräte sind zwei verschiedene Arten von Abgasfilter erhältlich, HEPA-Filter und Standard-Abgasfilter. Das HEPA-Filter (High Efficiency Particulate Air filter) bietet ein besseres Filtervermögen als das Standard-Abgasfilter. Die Abgasfilter fangen jeglichen Schmutz ab, der aus dem Staubbeutel oder dem Motorvorfilter austritt. Wechseln Sie das Filter bei jedem vierten Staubbeutelwechsel (bei sehr staubigen Anwendungen auch häufiger) aus. Die Abgasfilter befinden sich vorn am Gerät, direkt über dem Bürstengehäuse.

Ein HEPA-Filter kann weder gereinigt noch gewaschen werden. Wenn das HEPA-Filter zugesetzt ist, muss es ausgewechselt werden.

WECHSEL DES HEPA-FILTERS



1



2

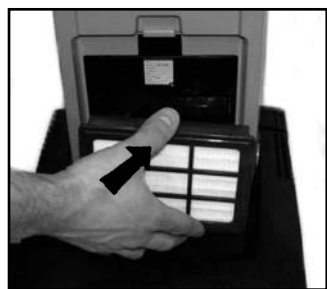

3



4

1. Ziehen Sie das Netzkabel aus der Netzsteckdose. Ziehen Sie die Filterabdeckungs-Verriegelung (19) nach unten, sodass sich die Abdeckung (18) löst. Entfernen Sie die Filterabdeckung vom Staubsauger
2. Fassen Sie am Filterrahmen an und entfernen Sie das benutzte und verschmutzte HEPA-Filter
3. Fassen Sie am Filterrahmen an und setzen Sie das neue HEPA-Filter in den Staubsauger ein, indem Sie es in die gewünschte Position drücken (achten Sie darauf, das Filtermedium am HEPA-Filter nicht zu berühren! Berühren Sie es doch, kann es zu einem Leistungsabfall des HEPA-Filters kommen)
4. Lassen Sie die Filterabdeckung wieder am Staubsauger einrasten.

WICHTIG!

Betreiben Sie den Staubsauger nie ohne eingesetztes HEPA-Filter. **Hinweis Diese Geräte sind nicht für die Aufnahme von Gefahrenstoffen - wie z. B. giftigem Staub - vorgesehen!**

WECHSEL DES ABGASFILTERS

1. Ziehen Sie das Netzkabel aus der Netzsteckdose.
Ziehen Sie die Filterabdeckungs-Verriegelung (19) nach unten, sodass sich die Filterabdeckung (18) löst
2. Entfernen Sie die Filterabdeckung samt Filter vom Staubsauger.
3. Entfernen Sie das benutzte und verschmutzte Abgasfilter
4. Setzen Sie ein neues Abgasfilter an der Filterabdeckung ein
5. Lassen Sie die Filterabdeckung wieder am Staubsauger einrasten.

WICHTIG!

Betreiben Sie das Gerät nie ohne eingesetztes Abgasfilter.



1



2

REINIGEN ODER WECHSELN DES VORFILTERS

Das Vorfilter nimmt aus dem Beutel austretende Verschmutzungen auf, bevor diese in den Vakuummotor gelangen können. Das Filter befindet sich unter dem Staubbeutel.

Das Filter bei jedem dritten Beutelwechsel (bei sehr staubigen Anwendungen häufiger) wechseln.

So reinigen/wechseln Sie das Vorfilter:

1. Ziehen Sie das Netzkabel aus der Netzsteckdose. Drücken Sie dann den Staubabdeckungsknopf (16) und entfernen Sie die Staubabdeckung (5)
2. Fassen Sie am Filterhalter an und ziehen Sie den Halter aus dem Staubfach
3. Entfernen Sie das verschmutzte Filter und ersetzen Sie es gegen ein neues Vorfilter. Das Vorfilter kann auch gewaschen werden. Waschen Sie es in warmem Wasser. Lassen Sie das Filter vollständig trocknen, bevor Sie es wieder am Filterhalter montieren
4. Dieses Gerät verfügt zudem über eine Deodorantfunktion (eine Anti-Geruchsfunktion). Diese befindet sich im Vorfilterhalter. Tauschen Sie das Deodorant gegen ein neues aus, wenn sich die Funktion langsam dem Ende zuneigt
5. Setzen Sie das neue/gewaschene Filter in den Halter ein. Setzen Sie dann den Halter samt montiertem Filter in das Beutelgehäuse ein.
6. Führen Sie die beiden Kerben über der hinteren Abdeckung über die beiden Schlitze am unteren Teil des Batteriefachs und drücken Sie die hintere Abdeckung wieder über das Gehäuse.

WICHTIG!

Betreiben Sie das Gerät nie ohne eingesetztes Vorfilter.



1

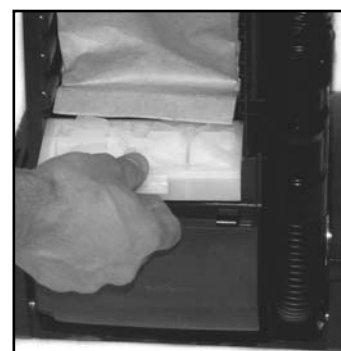

2

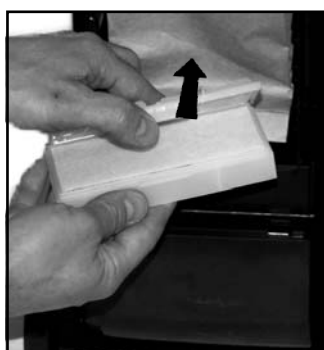

3

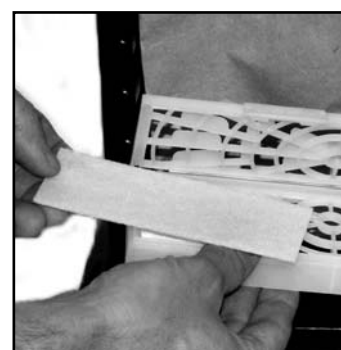

5

NACH DEM GEBRAUCH DES GERÄTS

1.	Ziehen Sie das Netzkabel aus der Netzsteckdose
2.	Wenn die Kontrollleuchte "Staubbeutel voll" (15) während des Betriebs nicht aufgeleuchtet ist - ist der Staubbeutel noch nicht voll. Öffnen Sie die Abdeckung zum Staubfach, um sicherzustellen, dass der Staubbeutel noch nicht voll ist und wechseln Sie ihn gegebenenfalls aus. Nähere Informationen zum Wechseln des Staubbeutels finden Sie in der separaten Anleitung. Reinigen Sie gegebenenfalls das Beutelfach.
3.	Wickeln Sie das Kabel auf (beginnen Sie auf der Einlassseite des Geräts).
4.	Bewahren Sie das Kabel über dem Haken an der Staubabdeckung auf und den Haken am Griff.
5.	Kontrollieren Sie das Bürstengehäuse. Entfernen Sie jegliche angesammelte Teppichfasern oder Rückstände von der Bürste und aus dem Bürstengehäuse.
6.	Bewahren Sie das Gerät drinnen an einem sauberen, trockenen Ort auf.



3



4

BELANGRIJKE VEILIGHEIDSINSTRUCTIES

U kunt dit apparaat gebruiken voor commerciële of huishoudelijke werkzaamheden. Bij het gebruik van elektrische apparaten dient u altijd enkele basisregels in acht te nemen. Het gaat o.a. om de volgende regels: Dit apparaat is uitsluitend bedoeld om droog te gebruiken. Gebruik het apparaat niet op natte vloeren of tapijten. Lees alle veiligheidsinstructies door en volg ze op voordat u het apparaat in gebruik neemt.

Om de kans op brand, schokken of letsel te verkleinen, dient u de volgende punten in acht te nemen:

- Laat een ingeschakeld apparaat niet onbeheerd achter. Trek de stekker uit het stopcontact als u de machine niet gebruikt. Trek niet aan het snoer maar aan de stekker om deze uit het stopcontact te halen.
- Gebruik het apparaat niet buitenshuis of op natte oppervlakken.
- Gebruik het apparaat niet als het snoer of de stekker beschadigd is.
- Trek niet aan het snoer en gebruik het snoer niet om het apparaat op te tillen. Gebruik het snoer niet alshand greep en zorg ervoor dat het snoer niet klem komt te zitten. Let erop dat het snoer niet langs scherpe randen of hoeken wordt getrokken. Rijd niet met het apparaat over het snoer. Zorg ervoor dat het snoer niet in de buurt van warme oppervlakken komt.
- Deze stofzuiger heeft een roterende borstelrol. Let erop dat ruimzittende kleding, haar, vingers of andere lichaamsdelen niet in de buurt van openingen komen als de machine ingeschakeld is. Gebruik het apparaat niet als een van de openingen geblokkeerd is. Zorg ervoor dat de luchtstroom altijd optimaal is door stof, pluisjes, haar of iets dergelijks te verwijderen.
- Zuig geen brandende of rokkende voorwerpen op, zoals sigaretten, lucifers, hete as of stoffen die schadelijk zijn voor de gezondheid.
- Wees extra voorzichtig bij het stofzuigen van trappen.
- Dit apparaat mag niet door kinderen of personen met een verminderde fysieke, motorische of mentale gesteldheid of gebrek aan ervaring en kennis worden gebruikt, tenzij zij onder toezicht staan of instructies krijgen. Let er altijd op dat kinderen niet spelen met het apparaat.

- **Waarschuwing:** Zuig geen materialen op die schadelijk zijn voor de gezondheid.
- Gebruik het apparaat niet in de buurt van brandgevaarlijke of ontvlambare vloeistoffen, zoals bijvoorbeeld benzine.
- Het apparaat mag niet als speelgoed worden gebruikt. Let goed op wanneer het apparaat in de buurt van kinderen wordt gebruikt.
- Gebruik het apparaat alleen als de stofzak en het filter correct gemonteerd zijn.
- Als het apparaat niet naar behoren werkt of gevallen, beschadigd of nat geworden is, dient u het apparaat naar een servicewerkplaats of dealer van Nilfisk te sturen.
- **VOORDAT U DE STOFZUIGER START,** dient u te controleren of de spanning op het gegevensplaatje overeenkomt met de spanning van uw stroomnet.
- Het apparaat is dubbelgedsoleerd. De reserveonderdelen voor een dubbelgedsoleerd apparaat dienen identiek te zijn aan de onderdelen die u vervangt.

SERVICWERKZAAMHEDEN AAN DUBBELGEDSOLEERDE APPARATEN

In een dubbelgedsoleerd apparaat wordt dubbele isolatie gebruikt in plaats van aarding. Op een dubbelgedsoleerd apparaat vindt u het symbool voor dubbele isolatie (een dubbel vierkantje) op het gegevensplaatje.



Een dubbelgedsoleerd apparaat is niet geaard en mag ook later niet geaard worden. Bij servicewerkzaamheden aan dit type apparaten is voorzichtigheid en kennis vereist. Daarom mogen deze werkzaamheden uitsluitend door gekwalificeerd personeel worden uitgevoerd. De reserveonderdelen voor een dubbelgedsoleerd apparaat dienen identiek te zijn aan de onderdelen die u vervangt.

Dit apparaat voldoet aan de eisen in de EG-richtlijnen 89/338/EEG, 93/31/EEG, 73/23/EEG en 93/68/EEG.

WAARSCHUWING!

Zuig nooit vloeistoffen, glas of as op!

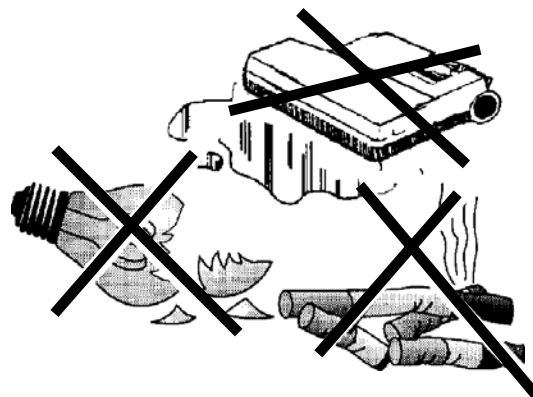

BEWAAR DEZE AANWIJZINGEN

INTRODUCTIE

Deze handleiding helpt u uw stofzuiger optimaal te benutten.

Lees deze grondig door voordat u het apparaat gebruikt. Dit product is bedoeld voor commercieel gebruik.

ONDERDELEN EN SERVICE

Reparaties moeten, indien nodig, worden uitgevoerd door uw geautoriseerde servicecentrum, daar werkt door de fabriek getraind servicepersoneel en hebben ze een voorraad originele reserveonderdelen en accessoires.

Geef het model en serienummer door als u vragen heeft over uw apparaat.

TYPE PLAATJE

Model- en serienummer van uw apparaat staan op het typeplaatje van uw stofzuiger.

Deze informatie heeft u nodig bij het bestellen van reserveonderdelen voor uw apparaat. Gebruik de ruimte hieronder voor het noteren van het model- en serienummer van uw apparaat voor toekomstig gebruik.

MODEL NUMMER _____

SERIENUMMER _____



UITPAKKEN VAN HET APPARAAT

Inspecteer bij levering de kartonnen verpakking en het apparaat zorgvuldig op beschadigingen.

Als er sprake is van duidelijke beschadigingen, bewaar dan de verpakking zodat deze kan worden geïnspecteerd.

Het symbool  op het product of de verpakking geeft aan dat dit product niet mag worden behandeld als huishoudelijk afval. In plaats daarvan moet deze worden ingeleverd bij een inzamelpunt voor het recyclen van elektrische en elektronische apparaten. Door ervoor te zorgen dat dit product op de juiste wijze wordt afgedankt, helpt u mogelijke negatieve gevolgen voor het milieu en gezondheid te voorkomen, die het gevolg zouden kunnen zijn van het niet op de juiste wijze verwerken van dit product met het afval. Voor meer gedetailleerde informatie over het recyclen van dit product kunt u contact opnemen met uw gemeente, uw ophaaldienst voor huishoudelijk afval of de winkel waar u uw product heeft gekocht.

TECHNISCHE SPECIFICATIES (zoals geïnstalleerd en getest op de unit)

Model		GU 305, GU 355, GU 12 SMU, GU 15 SMU	GU 355-DUAL, GU 455-DUAL, GU 12 DMU, GU 15 DMU GU 18 DMU
Spanning	V/Hz	220-240/50-60 110-120/50-60	220-240/50-60 110-120/50-60
Vermogen	W	1000	1200
Beschermingsklasse (elektrisch)		II 	II 
Geluidsdrukkniveau	dB(A)	69	69
Totaal gewicht	kg	7.7	8.5

Bezoek onze website voor meer informatie:
www.nilfisk.com

KEN UW APPARAAT

Bij het lezen van deze handleiding komt u soms vetgedrukte nummers tussen haakjes tegen - bijvoorbeeld: (2). Deze nummers verwijzen naar een op deze pagina afgebeeld onderdeel. Blader indien nodig terug naar deze pagina, om de locatie van het onderdeel dat is genoemd in de tekst te vinden.

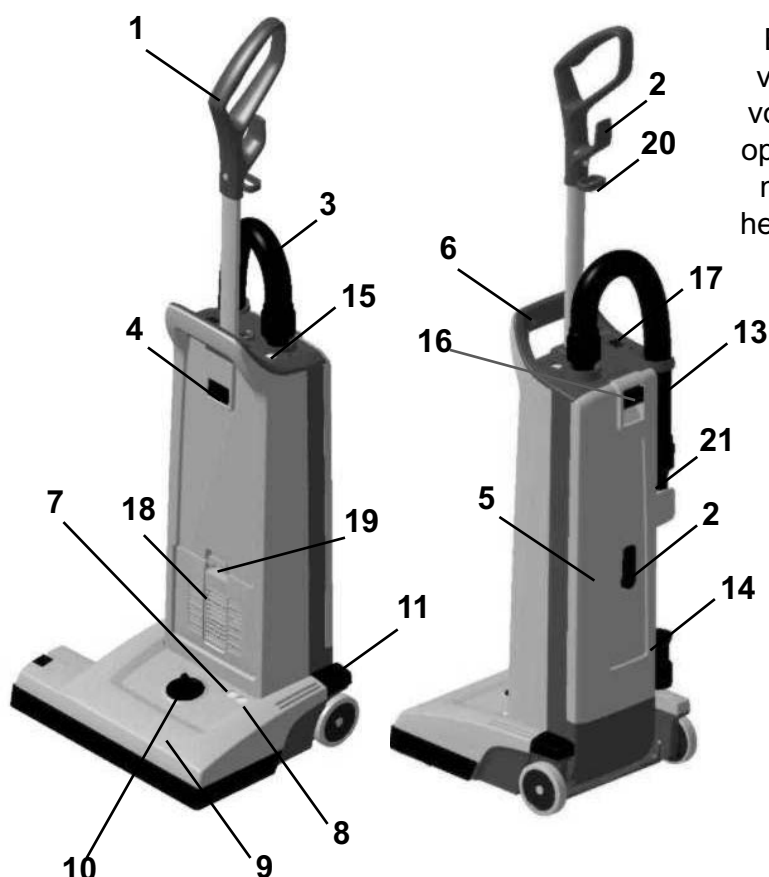

- 1 Handgreep
- 2 Haak voor netsnoer
- 3 Zuigslang
- 4 Grendelknop handgreep
- 5 Stofzakdeksel
- 6 Draaggreep
- 7 Lampje, groen - alleen bij units met dubbele motor (DUAL-versies)
- 8 Lampje, rood - alleen bij units met dubbele motor (DUAL-versies)
- 9 Borstelhuis
- 10 Verstelknop borstelhoogte
- 11 Pedaal
- 13 Zuigbuis
- 14 Kierhulpstuk
- 15 "Stofzak vol" indicator
- 16 Knop stofzakdeksel
- 17 Hoofdschakelaar
- 18 Uitlaatfilterdeksel
- 19 Filterdekselvergrendeling
- 20 Klem voor netsnoer
- 21 Zuigborstel

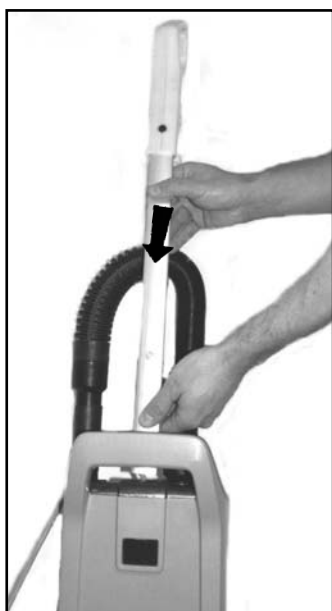

2

Steek de handgreep in de opening aan de bovenzijde van de stofzakbehuizing, tot de knop op de handgreep vastklikt.

ASSEMBLEREN EN KLAARMAKEN VOOR GEBRUIK

1. Haal de stofzuiger voorzichtig uit de doos.
2. Duw de handgreep (1) in de opening aan de bovenzijde van het stofcompartiment tot de knop op de stang vastklikt en vergrendel de handgreep in de behuizing.

Gebruik de stofzuiger nooit zonder dat er een stofzak is geplaatst. Deze apparaten zijn uitgerust met een "geen stofzak" clip. Dit betekent dat als er geen stofzak is geplaatst of als deze niet juist is geplaatst - het stofzakdeksel (5) niet kan worden gesloten.



BELANGRIJK!

Het voetpedaal moet worden gebruikt om de voet te ontgrendelen/vergrendelen in de gebruik/niet gebruik positie. Als u dit niet op deze manier doet kan het grendelmechanisme beschadigen.

GEBRUIK VAN DE STOFZUIGER

1. Maak het netsnoer los van de haken voor het netsnoer (2) aan de achterzijde van de stofzuiger. Verdraai de onderste haak zodat het netsnoer loskomt. Wikkel het gehele netsnoer af.
2. Pas de hoogte van de handgreep aan, door de handgreepvergrendelknop (4) in te drukken en op de handgreep te drukken of er aan te trekken om deze in een comfortabele stand te plaatsen.
3. Maak het netsnoer vast aan de haak op de handgreep om zo een trekontlasting te maken. Stop daarna de stekker van het netsnoer in het stopcontact.
4. Zet de hoofdschakelaar (17) op AAN. "I" is AAN en "O" is UIT. Nu zal de stofzuigermotor starten.
5. Druk met uw voet op het pedaal (11) en kantel de stofzuiger naar achter. Nu zal de borstelmotor starten (alleen DUAL versies). Bij DUAL-versies zal het groene lampje (7) op de borstelbehuizing (9) gaan branden om aan te geven dat de borstelmotor draait.

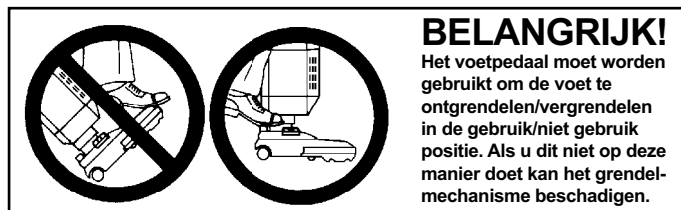
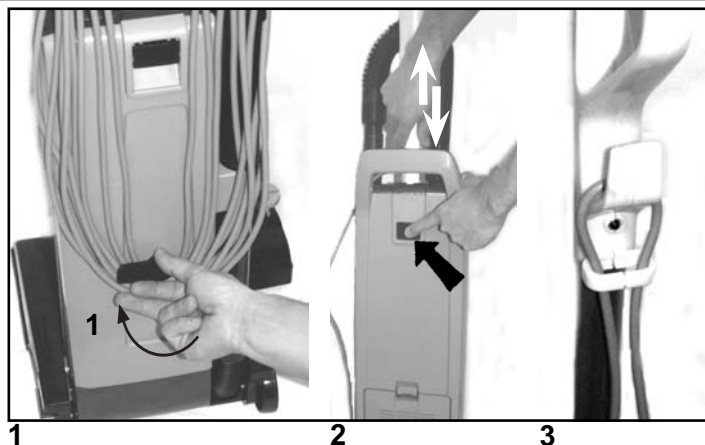

BELANGRIJK!

Het voetpedaal moet worden gebruikt om de voet te ontgrendelen/vergrendelen in de gebruik/niet gebruik positie. Als u dit niet op deze manier doet kan het grendelmechanisme beschadigen.

6. Verdraai de hoogteafstelknop (10) om de werkhogte van de borstel in te stellen - afhankelijk van het materiaal op de ondergrond die moet worden gestofzuigd. Voor vloerbedekking met korte pool moet de borstel in een lagere positie staan. Verdraai de knop naar links (als u vóór het apparaat staat) om de borstel te laten zakken. Voor vloerbedekking met hoge pool moet de borstel in een hogere positie staan. Verdraai de knop naar rechts (als u vóór het apparaat staat) om de borstel in een hogere positie te zetten. Als het rode lampje aangaat, draai de knop dan langzaam in tegengestelde richting tot het lampje uitgaat.



Als het rode lampje (8) blijft branden, dan kan het zijn dat zich vuil om de borstel heeft gewikkeld tijdens het gebruik. Bij units met twee motoren kan dit ervoor zorgen dat de overlastbeveiliging van de borstelmotor aanspreekt. Als dit gebeurt, zet dan de hoofdschakelaar (17) UIT en trek de stekker uit het stopcontact. Verwijder het vuil van de borstel en steek de stekker weer in het stopcontact, zet de hoofdschakelaar (17) weer terug naar AAN. Hierdoor zal de overlastbeveiliging automatisch worden gereset. Als de overlastbeveiliging herhaaldelijk aanspreekt, neem dan contact op met uw dealer voor service. Zie voor meer informatie over de indicatielampjes op de DUAL-versies de onderstaande tabel.

OPMERKING! Trek altijd de stekker uit het stopcontact vóór het uitvoeren van servicewerkzaamheden..

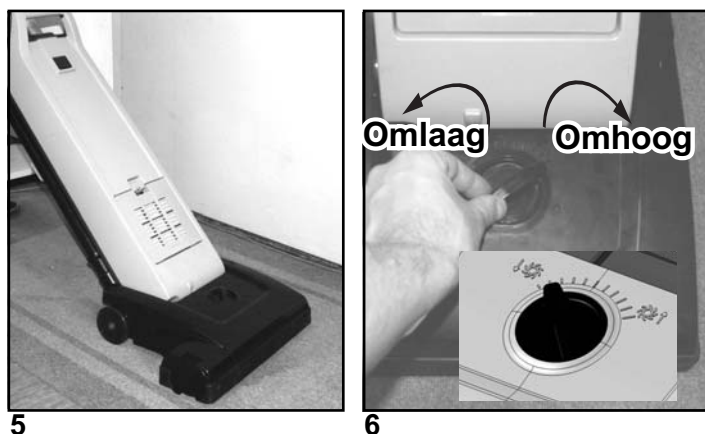
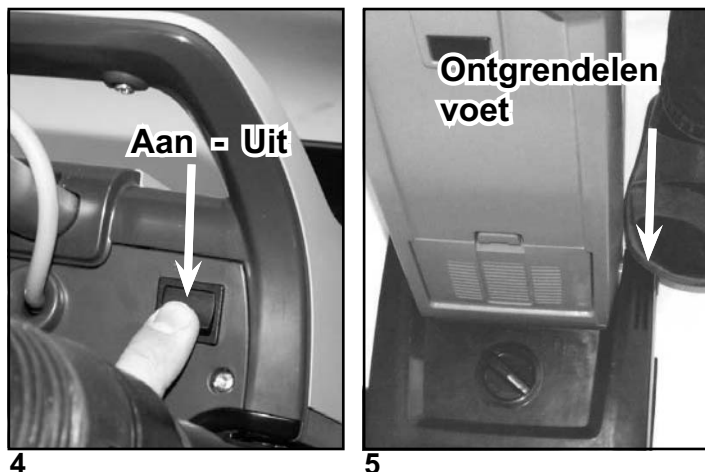
Vervang de stofzak als de "Stofzak vol" indicator (15) gaat branden. Zie de separate instructie in deze handleiding voor het vervangen van de stofzak. Als het lampje gaat branden voordat de stofzak vol is, kan de binnenzijde van de stofzak bedekt zijn met zeer fijn stof (vervang de stofzak) of kan zich vuil hebben verzameld ergens tussen de borstel en de stofzak.



INDICATIELAMPJES EN FUNCTIE VOOR DE BORSTELMOTOR (DUAL - alleen units met dubbele motor!)

	GROEN	ROOD	CONDITIE	FUNCTIE
1.	AAN	UIT	Normaal gebruik	Tijdens normaal gebruik zal het groene lampje doorlopend branden.
2.	UIT	AAN - KNIPPEREND	Borstelpositie te laag (hoge belasting) 	1. Als conditie 2, knipperende rode lampje, meer dan 10 seconden duurt, dan zal de besturingsmodule de voedingsspanning naar de borstelmotor uitschakelen. 2. Het rode lampje zal blijven branden tot u de hoofdschakelaar uitschakelt of de stekker uit het stopcontact trekt.
3.	UIT	AAN	Borstel staat stil 	1. het rode lampje zal constant blijven branden en de besturingsmodule zal dan direct de voedingsspanning naar de borstelmotor uitschakelen, als de borstel per ongeluk stil is komen staan. 2. Het rode lampje zal blijven branden tot u de hoofdschakelaar uitschakelt of de stekker uit het stopcontact trekt.

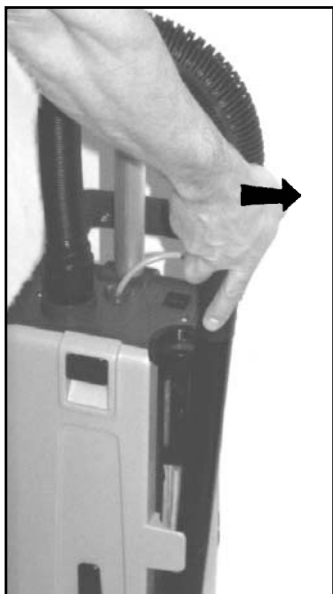

1



2

GEBRUIK VAN DE ZUIGBUIS (OPTIONEEL)

De zuigbuis (13) wordt niet standaard meegeleverd bij alle varianten van het apparaat. Gebruik de zuigbuis op de volgende wijze.

1. Duw het apparaat naar de staande vergrendelde positie. De borstelmotor zal dan stoppen (alleen DUAL-versie) en de borstel zal van het oppervlak worden getild bij de andere versies. Schuif daarna de zuigbuis uit zijn houder.
2. Gebruik de zuigbuis voor het reinigen van moeilijk te bereiken plaatsen zoals vloerhoeken of meubelen.

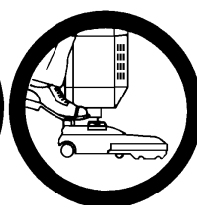

BELANGRIJK!

Het voetpedaal moet worden gebruikt om de voet te ontgrendelen/vergrendelen in de gebruik/niet gebruik positie. Als u dit niet op deze manier doet kan het grendelmechanisme beschadigen.

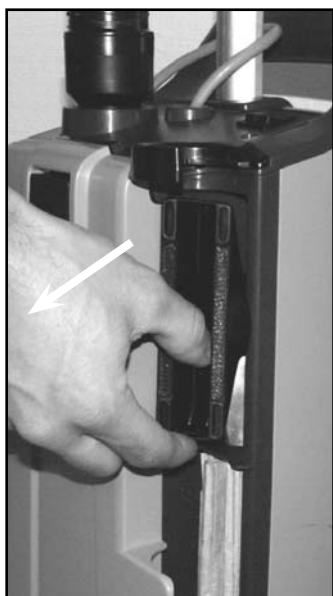

1



2

GEBRUIK VAN HULPSTUKKEN (OPTIONEEL)

Deze hulpstukken zijn geen standaard onderdelen bij alle machine varianten.

Gebruik deze hulpstukken voor een betere reinigingsprestaties op moeilijk bereikbare plekken. Een kierhulpstuk (14) en stofborstel (21) zijn comfortabel geplaatst op het apparaat, vlak achter de zuigbuis.

Verwijder de zuigbuis van de stofzuiger en u heeft vrije toegang tot de hulpstukken.

1. De stofborstel is geplaatst in het bovendee van de stofzuiger.
2. Het kierhulpstuk is geplaatst in het onderste deel van de stofzuiger.



3



3

3. Monteer het kierhulpstuk of de stofborstel aan het uiteinde van de zuigbuis, indien nodig. Nu zal de stofzuiger aanvullende mogelijkheden bieden door de extra lengte bieden en kan deze worden gebruikt voor het reinigen van moeilijk te bereiken plaatsen als plafondplinten en meubelen.

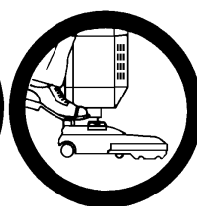

BELANGRIJK!

Het voetpedaal moet worden gebruikt om de voet te ontgrendelen/vergrendelen in de gebruik/niet gebruik positie. Als u dit niet op deze manier doet kan het grendelmechanisme beschadigen.

ONDERHOUD



Trek altijd de stekker uit het stopcontact vóór het uitvoeren van servicewerkzaamheden.

OPMERKING!

De foto's hieronder tonen het vervangen van de papieren stof zak! Gebruik de stofzuiger nooit zonder dat er een stofzak is geplaatst.

VERVANGEN VAN DE PAPIEREN STOFZAK

Vervang de stofzak altijd als de "stofzak vol" (15) indicator gaat branden. Voor het vervangen van de papieren stofzak:

1. Trek de stekker uit het stopcontact. Trek aan de knop van het stofzakdeksel (16) en verwijder het stofzakdeksel naar buiten toe van de stofzuiger.
2. Druk de linker hoek van de plastic beugel naar beneden, zodat de stofzakinlaat loskomt van de stofzuiginlaat van het apparaat.
3. Pak het de kartonnen deel van de stofzak vast en trek de volle stofzak naar buiten - weg van de stofzuiger.
4. Plaats een nieuwe papieren stofzak in de sleuf van de stofzakhouder en druk de stofzak naar de eindpositie. Controleer of de papieren stofzak zelf niet in de houder vast wordt geklemd. Alleen het kartonnen deel van de stofzak moet vastzitten in de stofzakhouder.
5. Druk de stofzakhouder met de nieuwe stofzak naar boven, zodat de stofzakinlaat vastzit tegen de stofinlaat van het apparaat. Zorg ervoor dat de stofzak uitgevouwen is en past in de stofzakbehuizing. Controleer ook of de "Geen stofzak" clip naar links is geplaatst, zodat het stofzakdeksel kan worden gesloten.
6. Plaats de twee nokken van het achterdeksel in de twee openingen in het onderste deel van de stofzakbehuizing en druk het achterdeksel weer op zijn plaats op de behuizing.

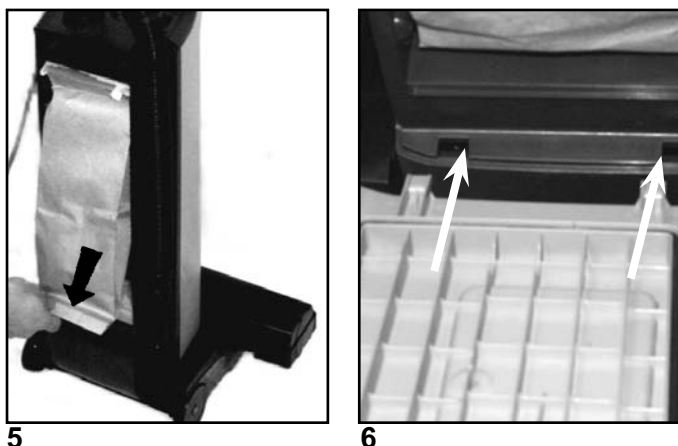
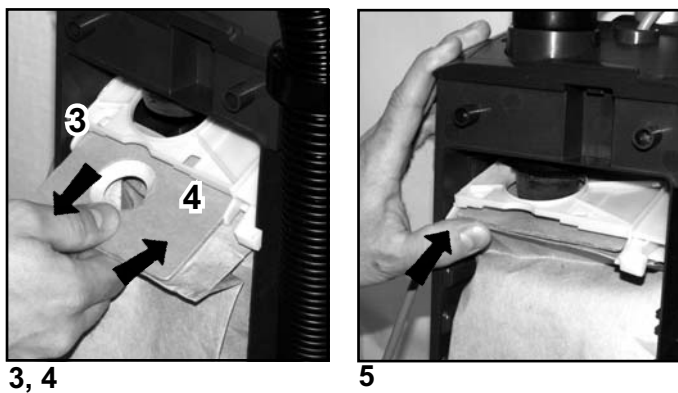
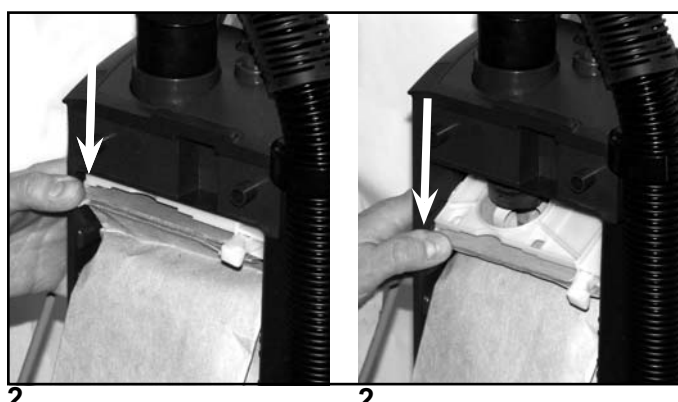
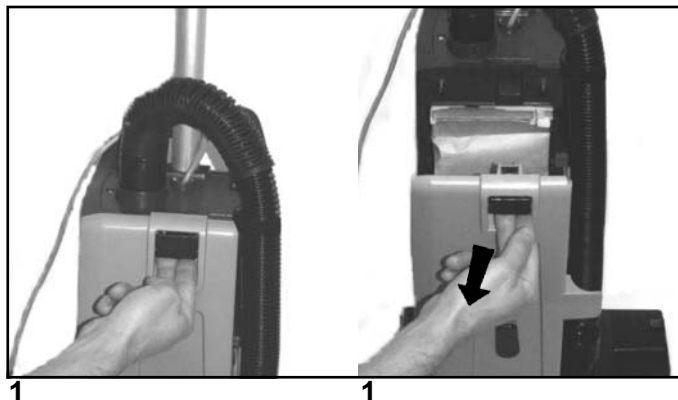

LEGEN VAN DE TEXTIELSTOFZAK

Leeg de stofzak als het "stofzak vol" lampje (15) gaat branden. Voor het legen of vervangen:

1. Trek de stekker uit het stopcontact. Trek aan de knop van het stofzakdeksel (16) en verwijder het stofzakdeksel naar buiten toe van de stofzuiger.
2. Druk de linker hoek van de plastic beugel naar beneden, zodat de stofzakinlaat loskomt van de stofzuiginlaat van het apparaat.
3. Pak de plastic flens van de stofzak vast en trek de volle stofzak voorzichtig naar buiten - weg van de stofzuiger.
4. Verwijder de sluitclip en schud de stofzak leeg.
5. Plaats de sluitclip weer op de stofzak.
6. Plaats de gereinigde/nieuwe textielstofzak in de sleuf van de stofzakhouder en druk de stofzak in positie zodat deze vergrendeld.
7. Druk de stofzakhouder met de nieuwe stofzak naar boven, zodat de stofzakinlaat vastzit tegen de stofinlaat van het apparaat. Zorg ervoor dat de stofzak uitgevouwen is en past in de stofzakbehuizing. Controleer ook of de "Geen stofzak" clip naar links is geplaatst, zodat het stofzakdeksel kan worden gesloten.
8. Plaats de twee nokken van het achterdeksel in de twee openingen in het onderste deel van de stofzakbehuizing en druk het achterdeksel weer op zijn plaats op de behuizing.

VERVANGEN OF REINIGEN VAN DE BORSTEL

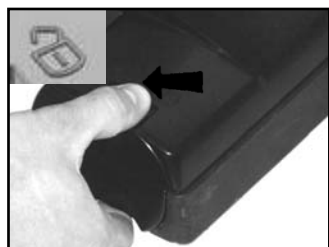

2



3



4

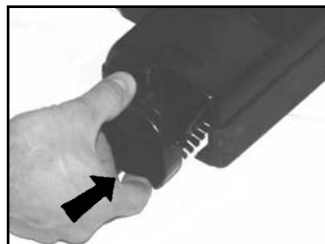

6

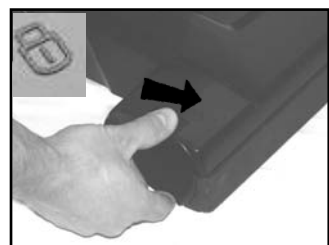

7

- | | |
|----|---|
| 1. | Trek de stekker uit het stopcontact. |
| 2. | Maak de borstelrol los door het ontgrendelen van het lagerblok. Druk de knop naar links en naar achter richting het ontgrendelsymbool op de borstelbehuizing. |
| 3. | Pak het lagerblok vast en trek deze uit de borstelbehuizing. |
| 4. | Verwijder de gebruikte borstel. |
| 5. | Vervang de gebruikte borstel door een nieuwe, of reinig en verwijder al het vuil van de gebruikte borstel. |
| 6. | Schuif de borstel in het vaste lagerblok in de borstelbehuizing. |
| 7. | Duw het lagerblok in zijn positie. Vergrendel deze door deze tegen de klok in te verdraaien. |



Trek altijd de stekker uit het stopcontact vóór het uitvoeren van servicewerkzaamheden.

FILTERS - het type filter kan variëren bij de verschillende modellen

Deze apparaten hebben twee verschillende filters; één voorfilter vóór de zuigmotor en één uitlaatfilter.

Er zijn twee verschillende typen uitlaatfilters beschikbaar voor dit apparaat, een HEPA-filter en een standaard uitlaatfilter. Het HEPA-filter (High Efficiency Particulate Air filter) biedt een betere filterprestatie dan het standaard uitlaatfilter. Het uitlaatfilter vangt vuil op dat zou kunnen ontsnappen uit de stofzak of het motor voorfilter. Vervang het filter iedere vierde keer dat de stofzak wordt vervangen (vaker bij gebruik in erg stoffige omstandigheden). Het uitlaatfilter is aan de voorzijde van het apparaat geplaatst, net boven het borstelhuis.

Het HEPA-filter kan niet worden gereinigd of uitgespoeld. als het HEPA-filter is dichtgeslibd, dan moet het worden vervangen.

VERVANGEN VAN HET HEPA-FILTER



1



2



3



4

- Trek de stekker uit het stopcontact.
Druk filterdekselvergrendeling (19) naar beneden zodat het deksel (18) loskomt. Verwijder het filterdeksel van de stofzuiger.
- Pak het filter vast aan het filterframe en verwijder het vuile HEPA-filter
- Pak het filterframe vast en plaats het nieuwe HEPA-filter in de stofzuiger door deze in positie te duwen. (Raak het filtermateriaal op het HEPA-filter niet aan! Dit kan de prestaties van het HEPA-filter nadelig beïnvloeden).
- Klik het filterdeksel in positie op de stofzuiger.

BELANGRIJK!

Gebruik de stofzuiger nooit zonder dat het HEPA-filter is geïnstalleerd op de stofzuiger. **Opmerking! Deze apparaten zijn niet ontworpen voor het opzuigen van gevaarlijke - d.w.z. giftig stof!**

VERVANGEN VAN HET UITLAATFILTER

1. Trek de stekker uit het stopcontact.
Druk de filterdekselvergrendeling (19) naar beneden zodat het filterdeksel (18) loskomt.
2. Verwijder het deksel met het filter van de stofzuiger.
3. Verwijder het gebruikte en vuile uitlaatfilter.
4. Schuif een nieuw uitlaatfilter in het filterdeksel.
5. Klik het filterdeksel weer in positie op de stofzuiger.

BELANGRIJK!

Gebruik de stofzuiger nooit zonder dat het uitlaatfilter is geïnstalleerd op de stofzuiger.



1



2

REINGEN OF VERVANGEN VAN HET VOORFILTER

Het voorfilter vangt vuil dat ontsnapt uit de stofzak, voordat het in de zuigmotor kan komen. Het filter is onder de stofzak geplaatst. Reinig het filter iedere derde keer dat de stofzak wordt vervangen (vaker bij gebruik in erg stoffige omstandigheden).

Voor het reinigen/vervangen van het voorfilter.

1. Trek de stekker uit het stopcontact. Druk daarna op de knop van het stofzakdeksel (16) en verwijder het stofzakdeksel (5).
2. Pak de filterhouder vast en trek de houder uit het stofzakcompartiment.
3. Verwijder het vuile filter en vervang deze door een nieuw voorfilter.
Het voorfilter kan ook worden uitgespoeld. Spoel het uit in warm water. Laat het filter volledig drogen voordat u deze weer terugplaatst in de filterhouder.
4. Deze stofzuiger is eveneens uitgerust met een reukverdrivingsfunctie (geurbestrijding). Het is een reukverdriverelement dat is geplaatst in de houder van het voorfilter. Vervang deze door een nieuwe reukverdrijver als de werking begint af te nemen.
5. Plaats het nieuwe/uitgespoelde filter in de houder. Plaats daarna de houder met filter weer op zijn plaats in de stofzakbehuizing.
6. Plaats de twee nokken van het achterdeksel in de twee openingen in het onderste deel van de stofzakbehuizing en druk het achterdeksel weer op zijn plaats op de behuizing.

BELANGRIJK!

Gebruik de stofzuiger nooit zonder dat het voorfilter is geplaatst.



1

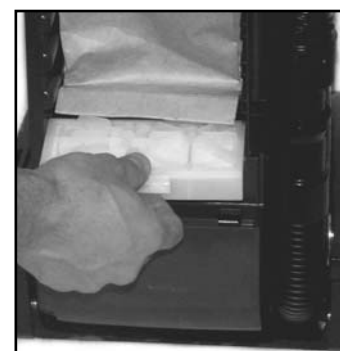

2

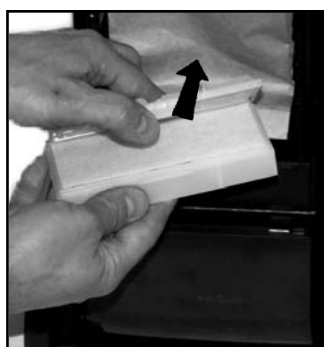

3

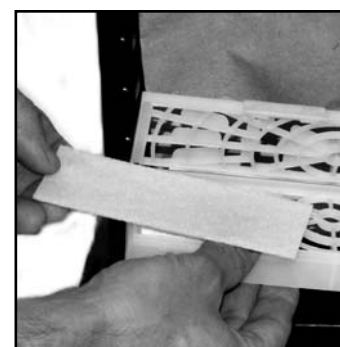

5

NA GEBRUIK VAN HET APPARAAT

1.	Trek de stekker uit het stopcontact.
2.	Als de "Stofzak vol" indicator (15) niet is gaan branden tijdens het gebruik - dan heeft de stofzak nog voldoende vulcapaciteit. Open het deksel van het stofzakhuis om te controleren of de stofzak niet vol is, vervang deze indien nodig. Zie ook de separate instructies voor het vervangen van de stofzak. Reinig de stofzakbehuizing, indien nodig.
3.	Wikkel het netsnoer op (begin aan de inlaatzijde van het apparaat).
4.	Berg het netsnoer op aan de haak op het stofzakdeksel en de haak aan de handgreep.
5.	Controleer de borstelbehuizing. Verwijder verzamelde vezels van vloerbedekking of vuil van de borstel en uit de borstelbehuizing.
6.	Berg het apparaat binnen op in een schone, droge ruimte.



3



4

TÄRKEITÄ TURVAOHJEITA

Tämä kone sopii ammattimaiseen siivoukseen sekä kotitalouskäyttöön. Sähkölaitteita käytettäessä on aina noudatettava niitä koskevia turvaohjeita mukaan luettuna seuraavat:

Kone on tarkoitettu käytettäväksi vain kuivissa oloissa. Sitä ei saa käyttää märillä lattioilla tai matoilla. Lue kaikki turvaohjeet ennen koneen käyttöönottoa ja noudata niitä.

VAROITUS!

Tulipalon, sähköiskujen ja tapaturmien vaaran välttämiseksi:

- Älä koskaan jätä konetta kytketyksi verkkovirtaan, kun poistut sen luota. Irrota pistoke pistorasiasta, kun konetta ei käytetä. Älä irrota liitäntäjohtoa pistorasiasta johdosta vetämällä. Tartu pistokkeeseen, älä johtoon.
- Koneita ei saa käyttää ulkona eikä märillä pinnoilla.
- Älä käytä konetta, jos sen liitäntäjohto tai pistoke on viallinen.
- Koneita ei saa vetää eikä kantaa liitäntäjohtosta. Johtoa ei saa käyttää kahvana, jättää puristuksiin eikä vetää terävien nurkkien tai reunojen ympäri. Koneella ei saa ajaa johdon yli. Johto on pidettävä riittävän etäällä kuumista pinnoista.
- Tässä pölynimurissa on pyörivä harjatela - pidä väljät vaatteet, hiukset, sormet tai muut kehon osat riittävän etäällä koneen aukoista käytön aikana. Koneita ei saa käyttää, jos jokin sen aukoista on tukossa. Varmista, että koneessa ei ole pölyä, nukkaa, hiuksia tai vastaavaa, joka heikentäisi ilmavirtausta.
- Älä imuroi koneella mitään, mikä palaa tai savuaa, kuten savukkeennatsoja, tulitikkuja ja kuumaa tuhkaa tai terveydelle haitallista pölyä.
- Noudata erityistä varovaisuutta, kun käytät konetta portaissa.
- Lapset eivätkä fyysikaltaan, tuntoaisteiltaan tai henkiseltä kunnoltaan heikentyneet henkilöt saa käyttää tätä laitetta. Laitetta ei saa myöskään käyttää ilman asiantunte musta ja laitetuntemusta ennen ohjauksen tai opastuksen saamista. Lasten oleskellessa laitteen läheisyydessä on valvottava, etteivät ne leiki laitteella ja heitä on opastettava, ettei laitteella saa leikkiä.

- **Varoitus:** Älä käytä pölynimuria terveydelle haitallisten aineiden imurointiin.
- Älä käytä konetta paikoissa, joissa säilytetään helposti syttyviä tai palavia nesteitä, esim. bensiiniä.
- Koneita ei saa käyttää leikkikaluna. Noudata aina erityistä varovaisuutta, kun käytät sitä lasten läheisyydessä.
- Älä käytä konetta ilman oikein asennettua pölypussia ja suodatinta.
- Jos kone ei toimi vaaditulla tavalla, jos se on päässyt putoamaan, vaurioitunut, kastunut sateessa tai ollut veden kanssa kosketuksissa, se on toimitettava Nilfiskin huoltopisteeseen tai jälleenmyyjälle tarkastettavaksi.
- ENNEN KUIN KÄYNNISTÄT PÖLYNIMURIN, tarkista jännite koneen arvokilvestä ja varmista, että se vastaa sähköverkkosi jännitettä.
- Kone on kaksoiseristetty. Kaksoiseristetyn koneen varaosien on oltava täsmälleen samanlaisia niiden osien kanssa, joiden tilalle ne tulevat.

KAKSOISERISTETYN KONEEN HUOLTO

Kaksoiseristetyssä koneessa käytetään maadoituksen sijasta kaksinkertaista eristystä. Kaksoiseristetyn koneen arvokilvessä on kaksoiseristetyksen symboli (kaksinkertainen neliö).



Kaksoiseristettyä konetta ei ole varustettu maadoituksella eikä sitä myöskään saa varustaa sellaisella jälkikäteen. Tämäntyyppisen koneen huoltaminen vaatii varovaisuutta ja tietoa, minkä vuoksi huoltotyöt on jätettävä ammattilaisten tehtäviksi. Kaksoiseristetyn koneen varaosien on oltava täsmälleen samanlaisia niiden osien kanssa, joiden tilalle ne tulevat.

Tämä laite täyttää EY-direktiivien EEG 73/3, EEG 93/68, EEG 89/336 mukaiset vaatimukset.

VAROITUS!

Älä koskaan imuroi nesteitä, lasia tai tuhkaa!

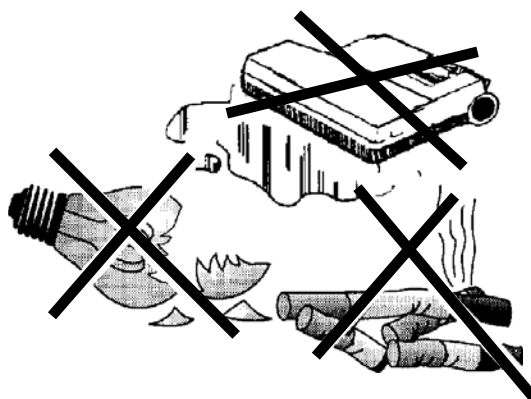

PIDÄ NÄMÄ OHJEET HYVÄSSÄ TALLESSA

JOHDANTO

Tämän käyttöoppaan avulla saat pölynimurista suurimman hyödyn.

Lue käyttöopas huolellisesti ennen laitteen käyttöä. Tämä tuote on tarkoitettu kaupalliseen käyttöön.

OSAT JA HUOLTO

Tarvittavia korjauksia saa suorittaa vain valtuutettu huoltokeskus, jossa on tehtaan kouluttama huoltohenkilöstö, ja joka ylläpitää alkuperäisten varaosien ja lisälaitteiden varastoa.

Määritä laitteen malli ja sarjanumero, kun otat yhteyttä sitä koskevissa kysymyksissä.

ARVOKILPI

Laitteen malli- ja sarjanumero näkyvät laitteen arvokilvessä.

Näitä tietoja tarvitaan, kun laitteeseen tilataan varaosia. Kirjoita alla oleville riveille laitteen malli- ja sarjanumero tulevaa käyttöä varten.

MALLINUMERO _____

SARJANUMERO _____

LAITTEEN PURKAMINEN PAKKAUKSESTA

Kun vastaanotat laitteen, tarkista huolellisesti pakkauslaatikko ja laite vahinkojen varalta.



Jos vahinko on ilmeinen, säilytä pakkauslaatikko, jotta se voidaan tutkia.



Symboli  tuotteessa tai sen pakkauksessa osoittaa, että tätä laitetta ei saa käsitellä kotitalousjätteenä. Se on luovutettava soveliaaseen keräyspisteeseen sähköisten ja elektronisten laitteiden kierrätystä varten. Tämän tuotteen oikealla hävittämisellä varmistat potentiaalisten haitallisten seurausten syntymisen ehkäisemisen ympäristölle ja terveydelle, mikä voisi muuten olla seurausta tämän tuotteen asiattomasta jätteenkäsittelystä. Saat lisätietoja tämän tuotteen kierrätyksestä ottamalla yhteyden paikallisiin viranomaisiin, kotitalousjätteistänne huolehtivaan yritykseen tai liikkeeseen, josta ostit tuotteen.

TEKNISET TIEDOT

(yksikköön asennettuna ja testattuna)

Malli		GU 305, GU 355, GU 12 SMU, GU 15 SMU	GU 355-DUAL, GU 455-DUAL, GU 12 DMU, GU 15 DMU GU 18 DMU
Jännite	V/Hz	220-240/50-60 110-120/50-60	220-240/50-60 110-120/50-60
Nimellisteho	W	1000	1200
Suojaluokka (sähköinen)		II 	II 
Äänenpaineen taso	dB(A)	69	69
Kokonaispaino	kg	7.7	8.5

Saat lisätietoja verkkosivuiltamme:

www.nilfisk.com

TUNNE LAITTEESI

Tätä käyttöopasta lukiessasi kohtaat silloin tällöin lihavoituja numeroita suluissa - esimerkki: (2). Nämä numerot viittaavat tämän sivun kohtiin. Palaa takaisin tälle sivulle aina tarvittaessa tekstissä mainitun kohdan paikallistamiseksi.

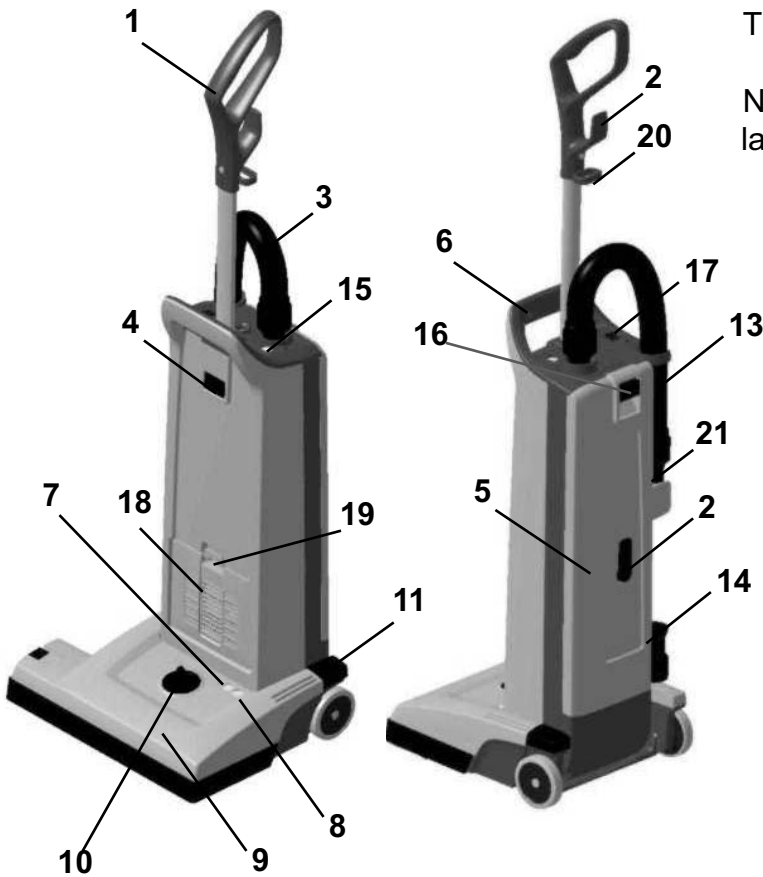

- 1 Kahva
- 2 Johdon koukku
- 3 Imurin letku
- 4 Kahvan lukituspainike
- 5 Pölykansi
- 6 Kantokahva
- 7 Valo, vihreä - vain kaksoismoottoriyksikössä (DUAL-versiot)
- 8 Valo, punainen Vain kaksoismoottoriyksikkö (DUAL-versiot)
- 9 Harjakotelo
- 10 Harjan korkeuden säätönappi
- 11 Poljin
- 13 Putki
- 14 Rakosuulake
- 15 "Pölypussi täynnä" -merkkivalo
- 16 Pölykannen painike
- 17 Päävirtakytkin
- 18 Poistoilmansuodattimen kansi
- 19 Suodattimen kannen salpa
- 20 Virtajohdon kiinnike
- 21 Imurointiharja

ASENNUS JA KOKOAMINEN

1. Ota pölynimuri varovasti pois pakkauksesta.
2. Paina kahva (1) aukkoon pölyosaston päällä kunnes varressa oleva painike napsahtaa pakelleen ja kiinnittää kahvan koteloon.

Älä käytä pölynimuria, jos pölypussi ei ole paikoillaan. Nämä imurit on varustettu "ei pussia"-salvalla. Tämä tarkoittaa sitä, että jos pölypussia ei ole asetettu paikoilleen tai sen on asetettu väärin - pölykansi (5) ei mene kiinni.



2

Työnnä kahva pölypus-sikotelon päällä olevaan aukkoon, kunnes kahvan painike napsahtaa paikoilleen.



TÄRKEÄÄ!
Jalustan käytössä / ei käytössä-asennon vapauttamiseen on käytettävä poljinta. Tämän laiminlyönti voi vahingoittaa vapautusmekanismia.

PÖLYNIMURINKÄYTTÖ

1. Vapauta virtajohto johtokoukuista (2) pölynimurin takaosasta. Käännä alemmaa koukkuja niin, että virtajohto vapautuu. Kelaa koko virtajohto auki.
2. Säädä kahvan korkeutta painamalla kahvan lukituspainiketta (4) ja vedä tai työnnä kahvaa mukavaan työasentoon.
3. Lisää johto kahvan koukkuun pingottumisen estämiseksi. Liitä sitten virtajohto pistorasiaan.
4. Käännä päävirtakytkin (17) PÄÄLLE. "I" on PÄÄLLÄ ja "O" on POIS. Pölynimurin moottori käynnistyy nyt.
5. Paina jalalla poljinta (11) ja kallista sitten imuria taaksepäin. Harjamoottori käynnistyy nyt (vain kaksoismoottoriyksikkö). Kaksoismoottoriversioissa syttyy (7) harjakotelossa(9) palamaan vihreä valo osoittamaan, että harjamoottori on käynnissä.

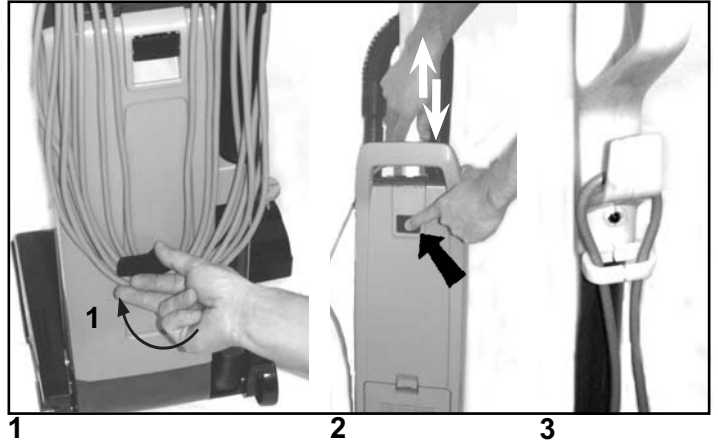

TÄRKEÄÄ!
Jalustan käytössä / ei käytössä-asennon vapauttamiseen on käytettävä poljinta. Tämän laiminlyönti voi vahingoittaa kahvan vapautusmekanismeja.

6. Käännä korkeudensäätönuppia (10) säätääksesi harjan toimintakorkeutta - imuroitavan materiaalin pinnan mukaan. Harjan tulee olla matalassa asennossa imuroitaessa lyhytnukkaista mattoa. Käännä nappi vasemmalle (ollessasi koneen edessä) laskeaksesi harjan. Harjan tulee olla korkeassa asennossa imuroitaessa pitkänukkaisia mattoja. Käännä nappi oikealle (ollessasi koneen edessä) nostaaksesi harjan korkeaan asentoon. Jos punainen valo syttyy, kierrä nuppia hitaasti vastakkaiseen suuntaan, kunnes valo sammuu.

Jos punainen valo (8) pysyy jatkuvasti päällä, harjan ympärille on voinut käytössä kietoutua roskia. Kaksoismoottoriversioissa tämä voi aiheuttaa harjan ylikuormitussuojan laukeamisen. Jos näin käy, käännä pääkytkin (17) POIS-asentoon ja irrota virtajohto pistorasiasta. Poista lika harjasta, liitä virtajohto pistorasiasta ja käännä pääkytkin (17) takaisin PÄÄLLE. Tämä nolaa automaattisesti ylikuormitussuojan. Jos ylikuormitussuoja laukeaa toistuvasti, ota yhteys jälleenmyyjään huollon järjestämiseksi. Katso lisätietoja kaksoismoottoriversioiden merkkivaloista alla olevasta taulukosta.

HUOMIO! Irrota virtajohto aina ennen laitteelle suoritettavia huoltoja.

Vaihda pölypussi aina, kun "Pölypussi täynnä" -varoitussvalo (15) syttyy.

Katso pölypussin vaihto-ohjeet tämän käyttöoppaan erillisestä luvusta. Jos valo syttyy, ennen kuin pölypussi on täynnä, pussin sisäpinta voi olla hyvin hienojakoisen pölyn tukkima (vaihda pölypussi) tai roskia on voinut kertyä johonkin kohtaan harjan ja pölypussin välille.

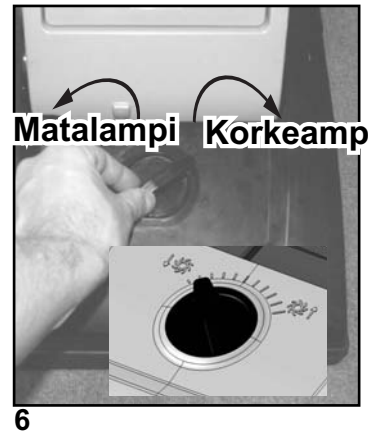

HARJAMOOTTORIN MERKKIVALOT JA TOIMINTO (DUAL - vain kaksoismoottoriversiot)

	VIHREÄ	PUNAINEN	TILA	TOIMINTO
1.	PÄÄLLÄ	POIS	Normaali toiminta	Normaalitoiminnassa vihreä valo palaa jatkuvasti.
2.	POIS	PÄÄLLÄ - VILKKUVA	Harja liian matalalla (suuri kuormitus)	1. Jos tila 3, punainen vilkkuva valo, jatkuu yli 10 sekuntia, ohjausmoduuli katkaisee harjamoottorin virransyötön. 2. Punainen valo jää palamaan, kunnes käännät kytkimen pois päältä tai irrotat virtajohdon pistorasiasta.
3.	POIS	PÄÄLLÄ	Harja juuttunut kiinni	1. Punainen valo palaa jatkuvasti ja ohjausmoduuli katkaisee välittömästi virransyötön harjamoottoriin, jos harja juuttuu vahingossa kiinni. 2. Punainen valo jää palamaan, kunnes käännät kytkimen pois päältä tai irrotat virtajohdon pistorasiasta.

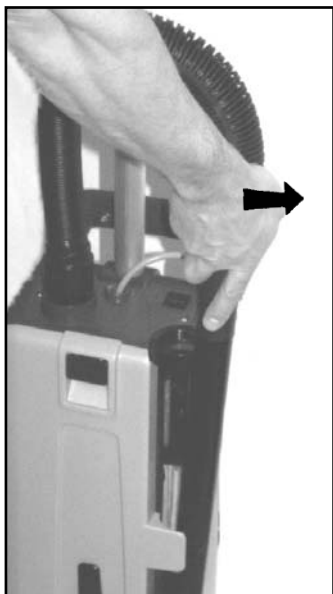

1



2

PUTKEN KÄYTTÖ (LISÄVARUSTE)

Putki (13) ei kuulu kaikkien pölyimuriversioiden vaiko-
varusteisiin. Toimi näin käyttäaksesi putkea:

1. Työnnä imuri lukittuun yläasentoon. Harjamoottori pysähtyy (vain kaksimoottoriversiot) ja harja nousee ylös pinnalta muissa versioissa. Liu'uta sitten putki esille pitimestään.
2. Käytä putkea vaikeasti tavoitettavien puhdistettavien paikkojen imurointiin, kuten lattiapintojen nurkat ja huonekalut.

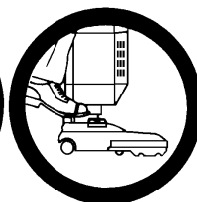

TÄRKEÄÄ!

Jalustan käytössä /
ei käytössä-asennon
vapauttamiseen on
käytettävä poljinta.
Tämän laiminlyönti voi
vahingoittaa kahvan
vapautusmekanismia.

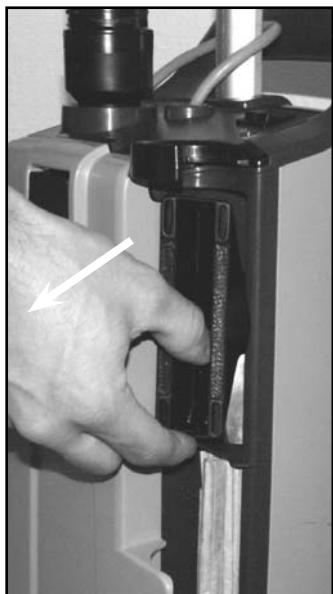

1



2

SUULAKKEIDEN KÄYTTÖ (LISÄVARUSTE)

Suulakkeet eivät ole vakiovarusteina kaikissa laiteversi-
oissa.

Voit käyttää näitä suulakkeita paremman puhdistustehon
saavuttamiseksi hankalapääsuisissä paikoissa. Rakosuul-
lake (14) ja pölyharja (21) on sijoitettu mukavasti laitte-
eseen heti putken taakse.

Irrota putki pölynimurista, jolloin pääset käsiksi suulakkei-
siin.

1. Pölyharjan paikka on pölynimurin yläosassa.
2. Rakosuulakkeen paikka on pölynimurin alaosassa.



3



3

3. Asenna rakosuulake tai pölyharja putken päähän, jos on tarpeen. Nyt pölynimurilla on suurempi ulottuvuus ja sillä voi puhdistaa hankalapääsuisiä paikkoja, kuten kat-
tolistoja tai huonekaluja.

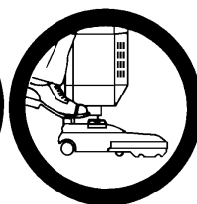

TÄRKEÄÄ!

Jalustan käytössä /
ei käytössä-asennon
vapauttamiseen on
käytettävä poljinta.
Tämän laiminlyönti voi
vahingoittaa kahvan
vapautusmekanismia.

HUOLTO

! Irrota virtajohto pistorasiasta aina ennen laitteelle suoritettavia huoltoja.

HUOMAA!

Seuraavissa kuvissa näytetään paperisen pölypussin vaihto! Älä koskaan käytä pölynimuria, jos pölypussi ei ole paikoillaan.

PAPERISEN PÖLYPUSSIN VAIHTO	
	Vaihda pölypussi aina, kun "Pölypussi täynnä" (15) -varoitussvalo syttyy. Paperisen pölypussin vaihtaminen:
1.	Irrota virtajohto pistorasiasta. Vedä pölykannen painikkeesta (16) ja vedä pölykantta ulospäin poistaaksesi sen imurista.
2.	Paina alaspäin vasemmalla olevaa muovipidikkeen reunaa, jotta pussin tuloaukko löystyy pölynimurin imuriaukosta.
3.	Tartu pölypussin pahviosaan ja vedä siitä varovasti täysipussi ulos imurista.
4.	Aseta uusi paperinen pölypussi pussinpitimen rakoon ja paina pussi paikoilleen. Tarkista, että paperinen pölypussi ei jää jumiin pitimeen. Ainoastaan pussin pahviosan tulee olla kiinni pussinpitimessä.
5.	Työnnä pussin pidike ja uusi pussi ylöspäin, niin että pussin tuloaukko kiinnittyy pölynimurin aukkoon. Varmista, että putkessa ei ole taitteita ja että se sopii paikalleen pussikotelossa. Tarkista myös, että "ei pussia" -salpa on vasemmalla niin, että kansi menee kiinni.
6.	Sovita kaksi takakannen pykälää kahteen pussikotelon alaosaan rakoon ja paina kansi takaisin paikalleen koteloon.

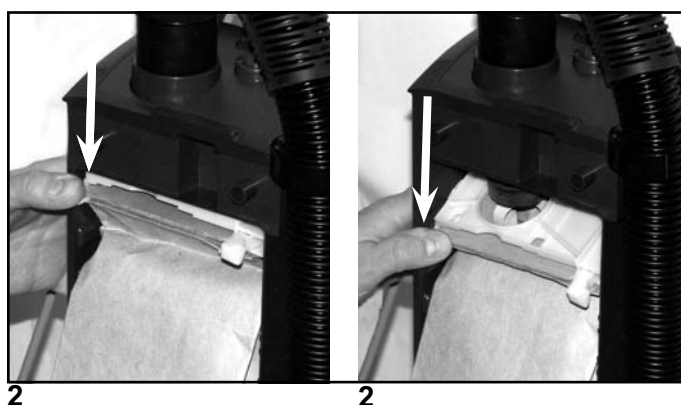
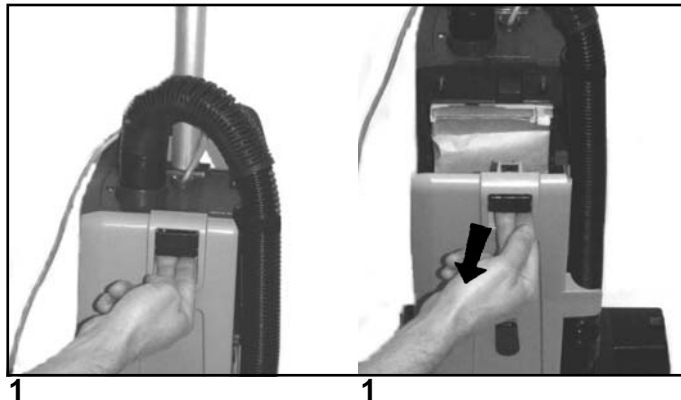

KANKAISEN PÖLYPUSSIN TYHJENTÄMINEN	
	Tyhjennä pölypussi aina, kun "Pölypussi täynnä" (15) -varoitussvalo syttyy. Tyhjentäminen tai vaihtaminen:
1.	Irrota virtajohto pistorasiasta. Vedä pölykannen painikkeesta (16) ja vedä pölykantta ulospäin poistaaksesi sen imurista.
2.	Paina alaspäin vasemmalla olevaa muovipidikkeen reunaa, jotta pussin tuloaukko löystyy pölynimurin imuriaukosta.
3.	Tartu pölypussin muovilaippaan ja vedä siitä varovasti pussi ulos imurista.
4.	Irrota pussin kiinnityspidike ja ravista pussi tyhjäksi.
5.	Aseta pussin kiinnityspidike takaisin pussiin.
6.	Aseta puhdistettu/uusi kangaspussi pussinpitimen rakoon ja työnnä pussi paikalleen, niin että se kiinnittyy.
7.	Työnnä pussin pidike ja uusi pussi ylöspäin, niin että pussin tuloaukko kiinnittyy pölynimurin aukkoon. Varmista, että putkessa ei ole taitteita ja että se sopii paikalleen pussikotelossa. Tarkista myös, että "ei pussia" -salpa on vasemmalla niin, että kansi menee kiinni.
8.	Sovita kaksi takakannen lovea kahteen pussikotelon alaosaan rakoon ja paina kansi takaisin paikalleen koteloon.

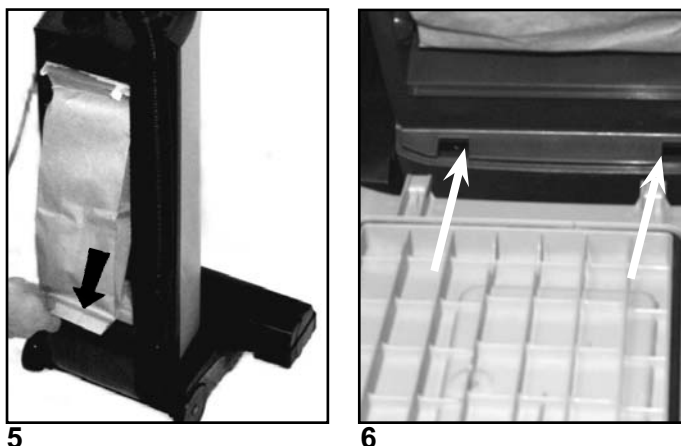
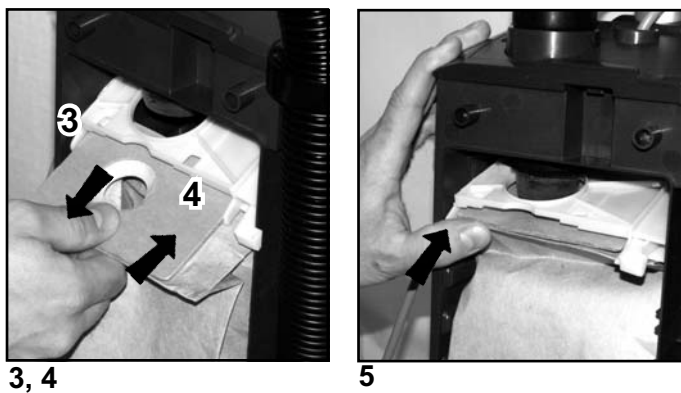

HARJAN VAIHTAMINEN TAI PUHDISTAMINEN



2

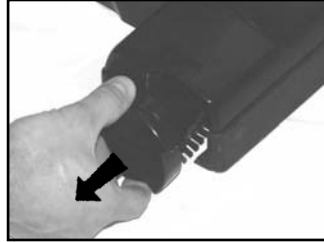

3



4

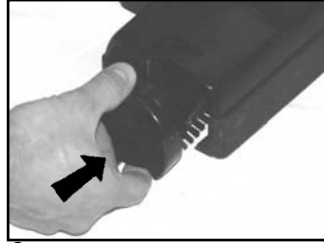

6

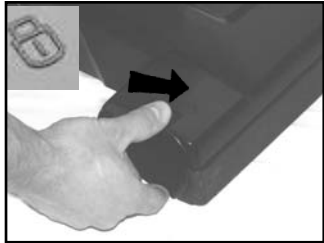

7

1.	Irrota virtajohto pistorasiasta.
2.	Vapauta harjarulla vapauttamalla kannatuslohkon lukitus. Paina painiketta takaisinpäin vasemmalle kohti lukon vapautussymbolia harjakotelossa.
3.	Tartu kannatinlohkoon ja vedä se ulos harjakotelosta.
4.	Poista käytetty harja.
5.	Vaihda käytetty harjarulla uuteen, tai puhdista lika ja roskat käytössä olevasta harjasta.
6.	Liu'uta harja takaisin kiinnitettyyn kannatinlohkoon harjakotelossa.
7.	Paina kannatinlohko paikalleen. Lukitse se kiertämällä myötäpäiväane.



Irrota virtajohto pistorasiasta aina ennen laitteelle suoritettavia huoltoja.

SUODATTIMET - suodatintyyppi voi vaihdella eri mallin mukaan

Näissä pölynimureissa on kahdenlaisia suodattimia; esisuodatin ennen imurimoottoria ja poistoilmasuodatin. Näihin imureihin on saatavana kahdentyyppisiä poistoilmasuodattimia, HEPA-suodatin ja vakiopoistoilmasuodatin. HEPA-suodattimissa (High Efficiency Particulate Air filter) on parempi suodatuskapasiteetti kuin vakiopoistoilman-suodattimissa. Poistoilmasuodattimet pysäyttävät lian, joka pääsee karkaamaan pölypussista tai moottorin esisuodattimesta. Vaihda suodatin joka neljäs kerta, kun pölypussi vaihdetaan (useammin hyvin pölyisissä olosuhteissa). Poistoilmasuodattimet sijaitsevat laitteen etupuolella heti harjakotelon yläpuolella. HEPA-suodatinta ei voi puhdistaa tai pestä. Jos HEPA-suodatin tukkeutuu, se on vaihdettava.

HEPA-SUODATTIMEN VAIHTAMINEN



1



2



3



4

1. Irrota virtajohto pistorasiasta.
Työnnä suodatinkannen salpaa (19) alaspäin, niin että kansi (18) avautuu. Poista suodattimen kansi imurista.
2. Tartu suodattimen kehikkoon ja poista käytetty ja likainen HEPA-suodatin
3. Tartu suodattimen kehikkoon ja aseta uusi HEPA-suodatin imuriin painamalla se paikalleen. (Älä koskaan kosketa HEPA-suodattimen suodatinmateriaalia! HEPA-suodatin voi menettää suodatustehonsa).
4. Napsauta suodattimen kansi takaisin paikoilleen imuriin.

TÄRKEÄÄ!

Älä koskaan käytä imuria, jos HEPA-suodatin ei ole paikoillaan laitteessa. **Huomaa! Näitä pölynimureita ei ole suunniteltu imuroimaan vaarallista tai myrkyllistä pölyä!**

POISTOILMANSUODATTIMEN VAIHTAMINEN

1. Irrota virtajohto pistorasiasta.
Työnnä suodatinkannen salpaa (19) alaspäin, niin että suodattimen kansi (18) avautuu.
2. Irrota kansi ja suodatin imurista.
3. Poista käytetty ja likainen poistoilmasuodatin.
4. Aseta uusi poistoilmasuodatin suodattimen kanteen.
5. Napsauta suodattimen kansi takaisin paikalleen imuriin.

TÄRKEÄÄ!

Älä koskaan käytä imuria, jos poistoilmasuodatin ei ole paikoillaan laitteessa.



1



2

ESISUODATTIMEN PUHDISTAMINEN TAI VAIHTAMINEN

Esisuodatin pysäyttää pölypussin läpäisseen lian ennen sen tunkeutumista imurin moottoriin. Suodatin sijaitsee pölypussin alla.

Vaihda suodatin joka kolmas kerta, kun pölypussi vaihdetaan (useammin hyvin pölyisissä olosuhteissa).

Esisuodattimen puhdistaminen/vaihtaminen.

1. Irrota virtajohto pistorasiasta. Työnnä sitten pölykannen painike (16) sisään ja irrota pölykansi (5).
2. Tartu suodattimen pidikkeeseen ja vedä se ulos pölyosastosta.
3. Poista likainen suodatin ja vaihda tilalle uusi esisuodatin. Esisuodattimen voi myös pestä. Pese se lämpimässä vedessä. Anna suodattimen kuivua täysin ennen sen asettamista takaisin suodattimenpidikkeeseen.
4. Tämä pölynimuri on varustettu myös hajunpoistotoiminnolla (hajunsyöjä). Se sijaitsee esisuodattimen pidikkeessä. Vaihda se uuteen hajunpoistajaan, kun sen tehoa alkaa hävitä.
5. aseta uusi/puhdistettu suodatin takaisin pidikkeeseen. Aseta sitten pidike ja suodatin paikalleen pölypussikoteloon.
6. Sovita kaksi takakannen lovea kahteen pussikotelon alaosan rakkoon ja paina kansi takaisin paikoilleen koteloon.

TÄRKEÄÄ!

Älä koskaan käytä imuria, jos esisuodatin ei ole paikoillaan.



1

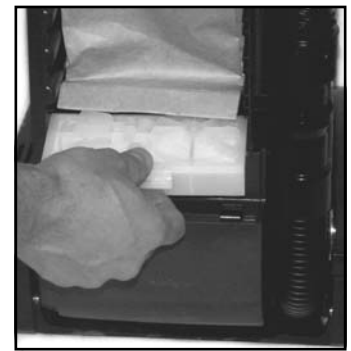

2

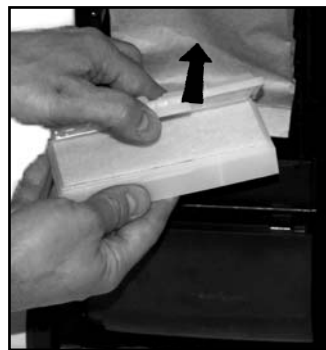

3

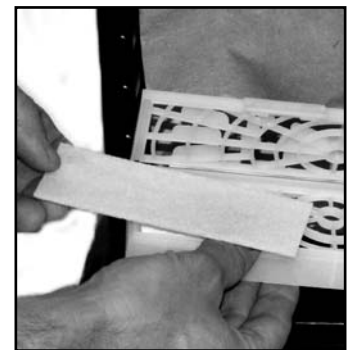

5

PÖLYNIMURIN KÄYTÖN JÄLKEEN

- | | |
|----|--|
| 1. | Irrota virtajohto pistorasiasta. |
| 2. | Jos Pölypussi täynnä" varoitusvalo (15) ei ole syttynyt käytön aikana, pölypussissa on vielä tilaa. Avaa pölykotelon kansi varmistaaksesi, ettei pölypussi ole täynnä, ja vaihda se tarvittaessa. Katos myös erilliset ohjeet pölypussin vaihtamisesta. Puhdista pussin kotelo tarvittaessa. |
| 3. | Kelaa johto (alkaen koneen sisääntulopuolelta). |
| 4. | Pidä johto kelattuna pölykannen suojuksen ja kahvan koukkuihin. |
| 5. | Tarkista harjan kotelo. Poista kertyneet maton nukat tai roskat harjasta ja harjan kotelosta. |
| 6. | Säilytä laitetta sisällä puhtaassa ja kuivassa paikassa. |



3



4

VIGTIGE SIKKERHEDSINSTRUKTIONER

Denne maskine er beregnet til kommerciel rengøring. Ved anvendelse af elektriske maskiner skal visse grundlæggende sikkerhedsforanstaltninger altid iagttages, bl.a. de nedenstående:

Maskinen er kun beregnet til tørsugning. Anvend den ikke på et vådt gulv eller våde tæpper. Læs og følg alle sikkerhedsinstruktioner inden maskinen tages i brug.

For at mindske risikoen for brand, elektrisk stød eller personskade:

- Gå ikke fra maskinen, når stikket sidder i kontakten. Tag stikket ud af kontakten, når maskinen ikke anvendes. Træk ikke i ledningen, når stikket skal tages ud af kontakten. Tag i stedet fat i selve stikket
- Maskinen må ikke anvendes udendørs eller på våde flader.
- Brug ikke maskinen, hvis ledningen eller stikket er beskadiget.
- Træk og løft ikke maskinen i ledningen. Brug ikke ledningen som håndtag, pas på at ledningen ikke kommer i klemme. Træk heller ikke ledningen rundt om skarpe kanter eller hjørner. Kørsel ikke maskinen hen over ledningen. Pas på at ledningen ikke kommer i nærheden af varme overflader.
- Denne støvsuger har en roterende børsterulle - pas på at løstsiddende tøj, hår, fingre og andre legemsdele ikke kommer i berøring med åbningerne, når maskinen bruges. Anvend heller ikke maskinen, hvis en af dens åbninger er blokeret. Kontroller at der ikke er støv, trævler, hår eller lignende, som kan reducere luftgennemstrømningen.
- Sug ikke noget op der brænder eller ryger som f.eks. cigaretter, tændstikker, varm aske eller sundhedsfarligt støv.
- Udvis ekstra forsigtighed ved rengøring af trapper.
- Denne maskine må ikke benyttes af børn eller personer med fysiske, sansemæssige eller mentale handicap eller personer, der mangler erfaring eller viden, medmindre de har fået instruktion eller er under vejledning. Det skal sikres, at børn ikke leger med maskinen.

- **Advarsel:** Anvend ikke støvsugeren til opsugning af sundhedsskadelige materialer.
- Anvend ikke maskinen, hvor der opbevares brandfarlige eller letantændelige væsker som f.eks. benzin.
- Maskinen må ikke anvendes som legetøj. Vær meget opmærksom, når den anvendes i nærheden af børn.
- Anvend ikke maskinen uden korrekt monteret støvpose og filter.
- Hvis maskinen ikke fungerer, som den skal, hvis den er blevet tabt, beskadiget, våd af regn eller anden vandkontakt, skal den sendes til et Nilfisk-serviceværksted eller en forhandler.
- **INDEN DU STARTER STØVSUGEREN,** læs maskinens dataskilt og kontroller, at spændingen angivet på dataskiltet, er i overensstemmelse med spændingen på dit lysnet.
- Maskinen er udstyret med dobbelt isolering. Reservedele til en dobbeltisoleret maskine skal være identiske med de dele, der udskiftes.

SERVICERING AF DOBBELTISOLEREDE MASKINER

I en dobbeltisoleret maskine anvendes dobbelt isolering i stedet for jordforbindelse. På en dobbeltisoleret maskine sidder symbolet for dobbeltisolering (en dobbelt firkant) på dataskiltet.



En dobbeltisoleret maskine er ikke udstyret med jordforbindelse og må heller ikke jordforbindes efterfølgende. Servicing af denne type apparater kræver stor forsigtighed og viden og må derfor kun udføres af kvalificeret personale. Reservedele til en dobbeltisoleret maskine skal være identiske med de dele, der udskiftes.

Denne maskine opfylder kravene i EU-direktiverne EEG 73/3, EEG 93/68, EEG 89/336.

ADVARSEL!

Sug aldrig væske, glas eller aske op!

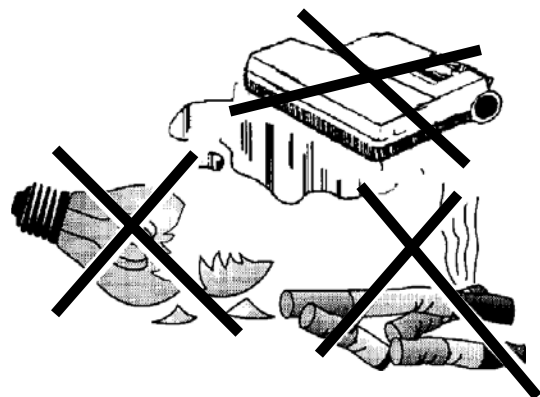

GEM DISSE ANVISNINGER

INTRODUKTION

Ved brug af denne manual kan du få mest mulig glæde af din støvsuger.

Læs den grundigt, før du begynder at bruge maskinen. Dette produkt er beregnet til kommerciel anvendelse.

RESERVEDELE OG SERVICE

Reparationer skal udføres efter behov af et autoriseret servicecenter, der beskæftiger fabriksuddannet servicepersonale, og som har et lager af originale reservedele og tilbehør.

Angiv model og serienummer, når du henvender dig vedrørende din maskine.

MÆRKEPLADE

Maskinens model- og serienummer står på mærkepladen.

Disse oplysninger er nødvendige, når du bestiller reservedele til maskinen. Brug feltet herunder til at notere modelnummeret og serienummeret på din maskine, så du har dem til senere brug.

MODELNUMMER _____

SERIENUMMER _____

UDPAKNING AF MASKINEN

Når du har fået maskinen leveret, skal du omhyggeligt kontrollere emballagen og maskinen for eventuelle transportskader.

Hvis der er skader, skal du gemme emballagen til eventuel undersøgelse.



Symbolet  på produktet eller emballagen angiver, at det ikke må bortskaffes som almindeligt husholdningsaffald. I stedet skal det afleveres på en containerplads til genanvendelse af elektrisk og elektronisk udstyr. Ved at sørge for, at produktet bortskaffes korrekt, er du med til at forhindre negative påvirkninger af miljøet og menneskers sundhed, som ellers kunne blive et resultat af ukorrekt bortskaffelse. Find flere oplysninger om genanvendelse af dette produkt i den lokale tekniske forvaltning eller i den butik, hvor produktet blev købt.

TEKNISKE SPECIFIKATIONER (som installeret og testet på enheden)

Model		GU 305, GU 355, GU 12 SMU, GU 15 SMU	GU 355-DUAL, GU 455-DUAL, GU 12 DMU, GU 15 DMU GU 18 DMU
Spænding	V/Hz	220-240/50-60 110-120/50-60	220-240/50-60 110-120/50-60
Mærkeeffekt	W	1000	1200
Beskyttelsesklasse (elektrisk)		II <input type="checkbox"/>	II <input type="checkbox"/>
Lydtrykkniveau	dB(A)	69	69
Totalvægt	Kg	7.7	8.5

Find flere oplysninger på vores website:
www.nilfisk.com

KEND DIN MASKINE

Under læsning af denne manual vil du møde tal med fed skrift i parenteser - eksempel: (2). Disse tal refererer til en del, der er vist på denne side.

Blad tilbage til denne side, når du har brug for det, for at udpege det sted på støvsugeren, hvor den nævnte del er placeret.

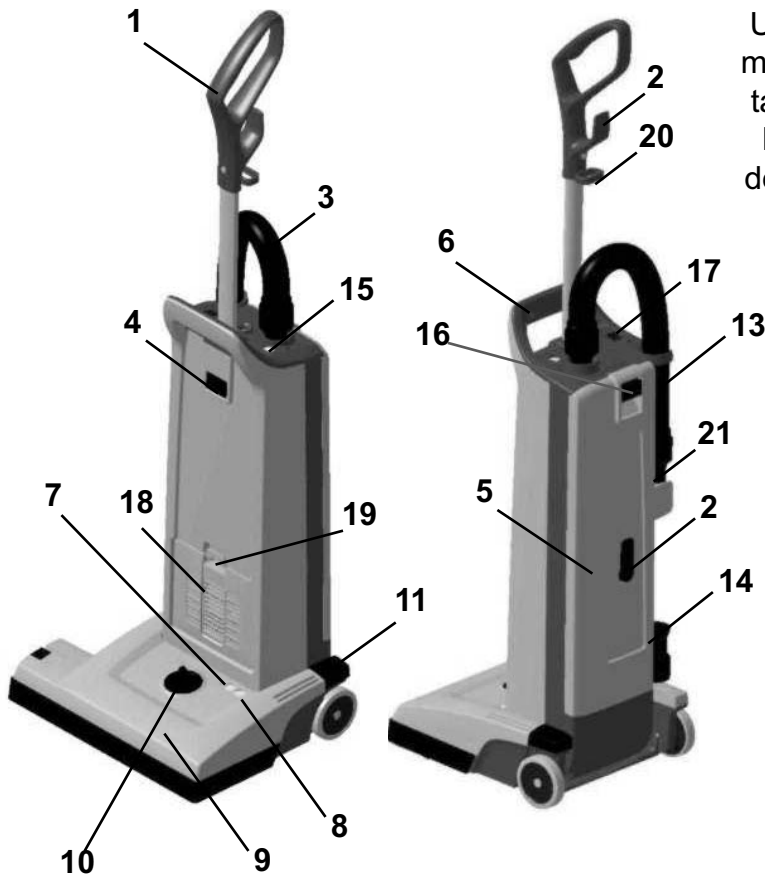

- 1 Håndtag
- 2 Ledningskrog
- 3 Støvsugerslange
- 4 Håndtagets låseknap
- 5 Støvlåg
- 6 Bærehåndtag
- 7 Lampe, grøn - kun dobbeltmotorenhed (DUAL-versioner)
- 8 Lampe, rød kun dobbeltmotorenhed (DUAL-versioner)
- 9 Børsterum
- 10 Justeringsknap til børstehøjde
- 11 Pedal
- 13 Stang
- 14 Fugemundstykke
- 15 Indikator for "Fuld støvsugerpose"
- 16 Støvlågsknop
- 17 Hovedafbryder
- 18 Udstødningsfilterdæksel
- 19 Filterdæksellås
- 20 Ledningsklemme
- 21 Støvbørste



2

Indsæt håndtaget i åbningen øverst på poserummet, til knappen i håndtaget klikker på plads.

OPSÆTNING OG SAMLING

1. Tag forsigtigt støvsugeren ud af emballagen.
2. Tryk håndtaget (1) ind i åbningen øverst på støvrummet, til knappen ved stangen klikker på plads, og monter håndtaget på kabinettet.

Brug aldrig støvsugeren, hvis der ikke er en støvpose i den. Disse maskiner er udstyret med en clips, der angiver "Ingen pose". Det vil sige, hvis der ikke er en pose, eller hvis den ikke sidder korrekt, vil støvlåget (5) ikke kunne lukke.



VIGTIGT!

Fodpedalen skal bruges til at løsne basis til driftsposition eller ikke-driftsposition. Hvis den ikke benyttes på denne måde, kan det resultere i skader på løsningsmekanismen.

BETJENING AF STØVSUGEREN

1. Løsn ledningen fra ledningskrogene (2) på bagsiden af støvsuger. Drej den nederste krog, så ledningen bliver løsnet. Vind hele ledningen op.

2. Indstil håndtagets højde ved at trykke på håndtagets låseknop (4) og derefter trække eller skubbe håndtaget til den højde, der er mest behagelig.

3. Sæt ledningen på håndtagskrogen for at forhindre, at den bliver deformeret. Stik dernæst ledningsstikket i en stikkontakt.

4. Tænd for hovedafbryderen (17). "I" er tændt og "O" er slukket. Nu starter støvsugermotoren.

5. Træd på pedalen (11) og vip støvsugerens bagud. Nu starter børstemotoren (kun DUAL-versioner). På DUAL-versioner tænder den grønne lampe (7) ved børsterummet (9) for at indikere, at børstemotoren kører.

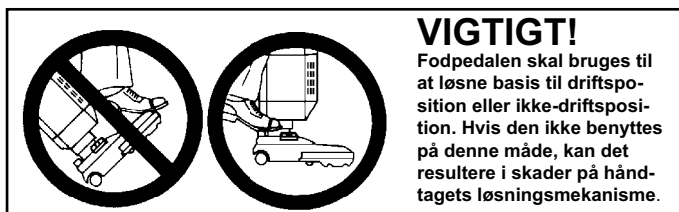
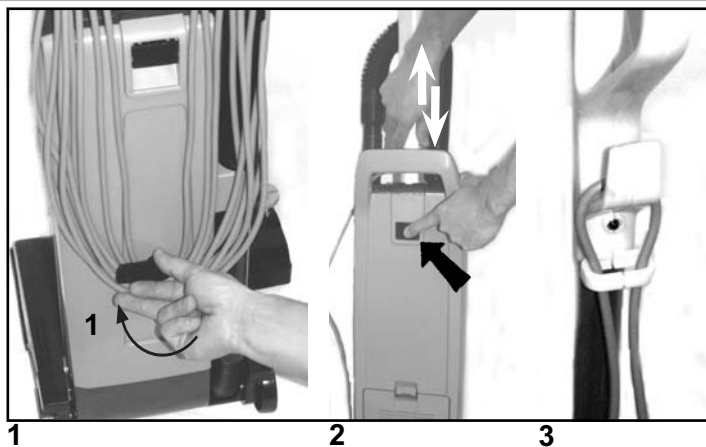

VIGTIGT!

Fodpedalen skal bruges til at løsne basis til driftsposition eller ikke-driftsposition. Hvis den ikke benyttes på denne måde, kan det resultere i skader på håndtagets løsningsmekanisme.

6. Drej justeringsknappen til børstehøjde (10) for at indstille den højde, børsten skal arbejde i - afhængigt af overfladematerialet på det sted, der skal støvsuges. På tæpper med kort luv skal børsterne stilles lavere. Drej knappen til venstre (når du står foran maskinen) for at sænke børsten. På tæpper med længere luv skal børsten stå i en højere position. Drej knappen til højre (når du står foran maskinen) for at hæve børsten. Hvis den røde lampe tænder, skal du dreje knappen langsomt i den modsatte retning, til lampen slukker.



Hvis den røde lampe (8) bliver ved med at lyse, kan der være kommet for meget snavs omkring børsten under arbejdet. I dobbeltmotorenheder kan dette udløse overbelastningssikringen på motoren. Hvis det sker, skal du slukke for hovedafbryderen (17) og tage ledningen ud af stikkontakten. Fjern alt snavs fra børsten og sæt ledningen i stikkontakten igen, tænd for hovedafbryderen (17) igen. Dermed nulstilles overbelastningssikringen automatisk. Hvis overbelastningssikringen udløses gentagne gange, bedes du kontakte din forhandler med henblik på service. Ønsker du flere oplysninger om indikatorlamperne på DUAL-versionerne, kan du se nedenstående tabel.

BEMÆRK! Sørg altid for at tage ledningen ud af stikkontakten, før du udfører vedligeholdelse på maskinen.

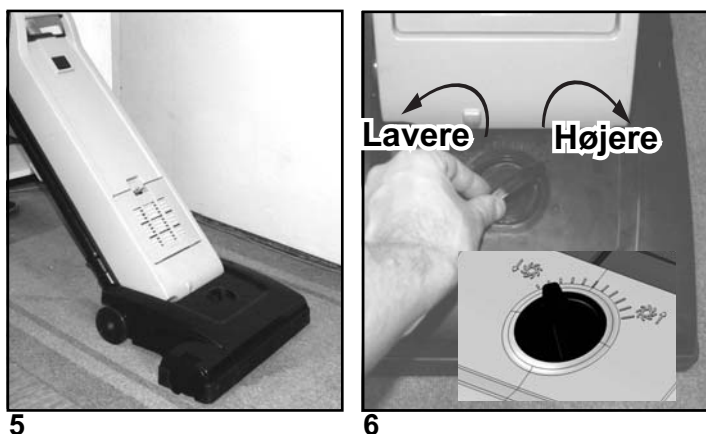
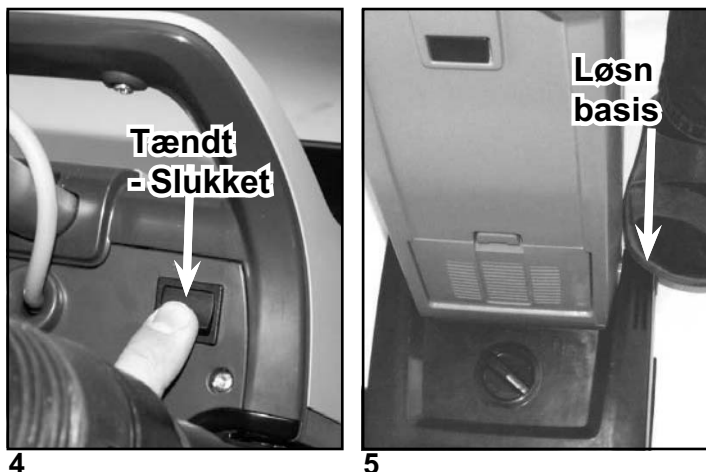
Skift pose, når indikatoren for "Fuld støvsugerpose" (15) er tændt. Find flere oplysninger om udskiftning af posen i den separate instruktion i denne manual. Hvis lampen tænder, før posen er fuld, kan inder siden af posen være dækket af meget fint støv (skift posen), eller der kan have dannet sig snavs et sted mellem børsten og posen.



INDIKATORLAMPEN OG DENS FUNKTION FOR BØRSTEMOTOREN (DUAL - Kun dobbeltmotorenheder!)

	GRØN	RØD	TILSTAND	FUNKTION
1.	TÆNDT	SLUKKET	Normal drift	Under normal drift lyser den grønne lampe konstant.
2.	SLUKKET	TÆNDT - BLINKER	Børstepositionen er for lav (kraftig belastning) 	1. I tilfælde af tilstand 2, den røde lampe blinker, fortsætter i 10 sekunder eller mere, vil kontrolmodulet afbryde strømforsyningen til børstemotoren. 2. Den røde lampe vil stadig lyse, til du slukker for kontakten eller tager ledningen ud af stikkontakten.
3.	SLUKKET	TÆNDT	Børste standset 	1. Den røde lampe vil lyse konstant, og kontrolmodulet vil straks afbryde strømforsyningen til børstemotoren, hvis børsten standsede tilfældigt. 2. Den røde lampe vil stadig lyse, til du slukker for kontakten eller tager ledningen ud af stikkontakten.

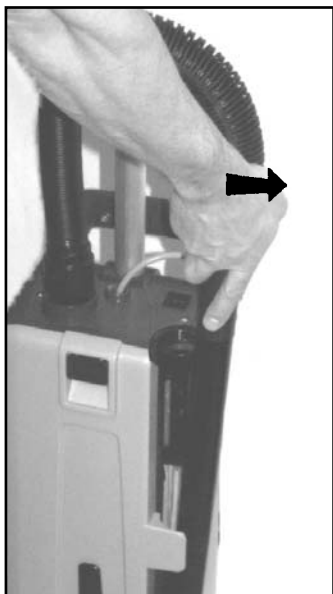

1



2

BRUG AF STANGEN (TILBEHØR)

Stangen (13) følger ikke med som standarddel i alle udgaver af denne maskine. Gør sådan, når du skal bruge stangen.

1. Skub maskinen op til opret låst position. Børstemotoren stopper derefter (kun DUAL-version), og børsten løftes op fra overfladen for alle andre versioner. Skub derefter stangen ud af holderen.

2. Brug stangen til svært tilgængelige steder såsom gulvhjørner eller møbler.

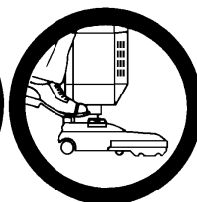

VIGTIGT!

Fodpedalen skal bruges til at løsne basis til driftsposition eller ikke-driftsposition. Hvis den ikke benyttes på denne måde, kan det resultere i skader på håndtagets løsningsmekanisme.

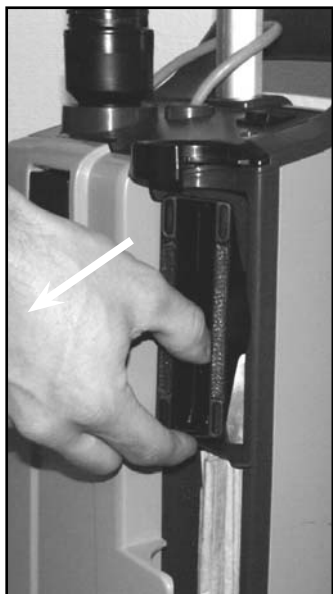

1



2

BRUG AF MUNDSTYKKER

Disse mundstykker er ikke standard i alle maskinvarianter.

Brug mundstykkerne til at gøre arbejdet bedre på svært tilgængelige steder. Et fugemundstykke (14) og en støvbørste (21) er anbragt bekvemt lige bag ved stangen på maskinen.

Tag stangen af støvsugeren, og der er fri adgang til mundstykkerne.

1. Støvbørsten er anbragt i støvsugerens øverste sektion.
2. Fugemundstykket er anbragt i støvsugerens nederste sektion.



3



3

3. Sæt fugemundstykket eller støvbørsten for enden af stangen. Nu har støvsugeren udvidet dækning og kan bruges til rengøring af svært tilgængelige steder såsom loftslister og møbler.

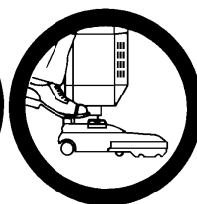

VIGTIGT!

Fodpedalen skal bruges til at løsne basis til driftsposition eller ikke-driftsposition. Hvis den ikke benyttes på denne måde, kan det resultere i skader på håndtagets løsningsmekanisme.

VEDLIGEHOJDELSE



Sørg altid for at tage ledningen ud af stikkontakten, før du udfører vedligeholdelse på maskinen.

UDSKIFTNING AF PAPIRSTØVSUGERPOSEN

Skift posen, når indikatoren "Fuld støvsugerpose" (15) tænder. Gør følgende, når du skal udskifte posen:

1. Træk ledningsstikket ud af stikkontakten. Træk i støvlågsknappen (16) og træk støvlåget udad for at fjerne det fra støvsugeren.
2. Tryk nedad på kanten til venstre for plastikholderen, så posens indsugning bliver løsnet fra støvsugerens indsugning.
3. Tag fat i papstykket på posen og træk forsigtigt hele posen udad og væk fra støvsugeren.
4. Indsæt en ny papirstøvpose i rillen på poseholderen og tryk posen på plads. Sørg for, at papirstøvposen ikke sidder fast i holderen. Kun papstykket på posen må være klemt fast i poseholderen.
5. Skub poseholderen med posen opad, så posens indsugningshul fastgøres på maskinens indsugningshul. Sørg for, at posen er foldet ud og passer ind i poserummet. Kontrollér desuden, at clipsen, der angiver "Ingen pose", sidder til venstre, så låget kan lukkes.
6. Indpas de to hak på bagdækslet i de to riller nederst i poserummet, og skub bagdækslet på plads på rummet.

BEMÆRK!

Billederne herunder viser udskiftning af papirstøvsugerposen! Brug aldrig maskinen, hvis der ikke er en støvsugerpose i den.

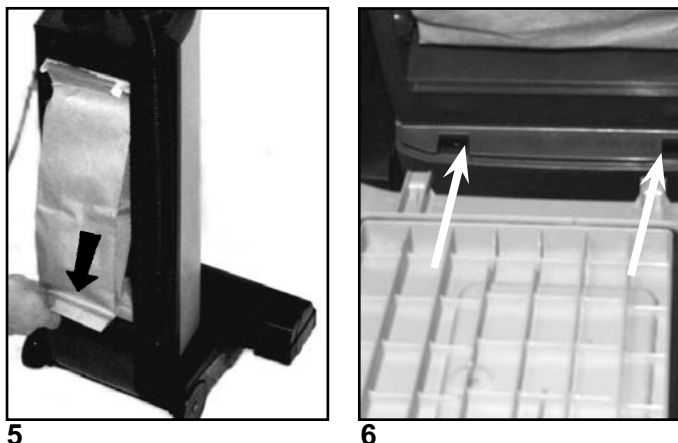
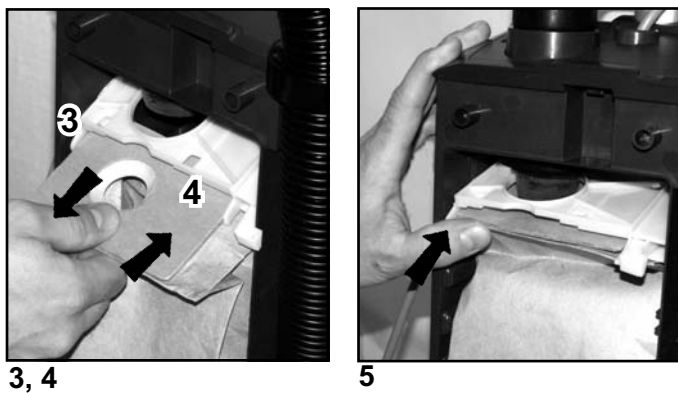
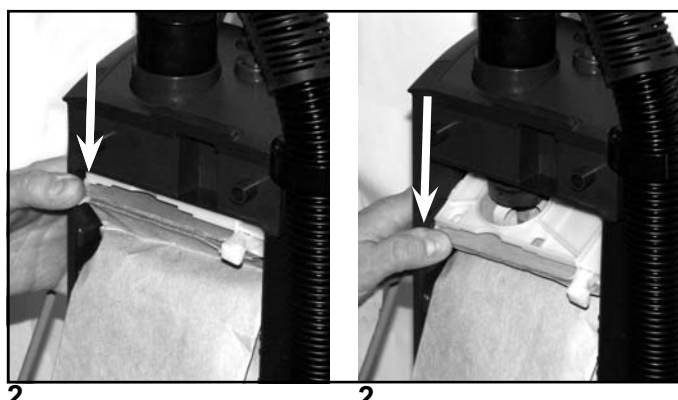
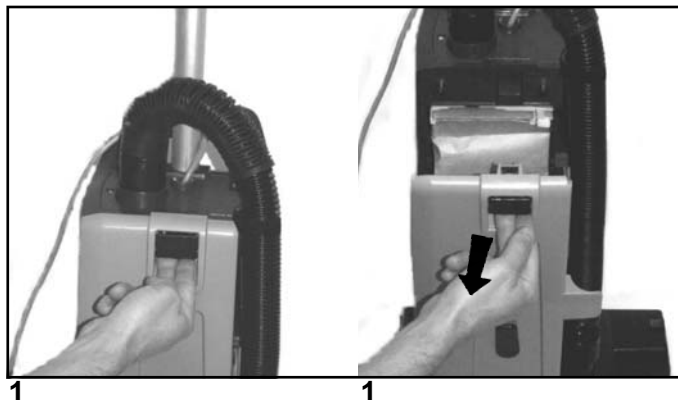

TØMNING AF STOFSTØVPOSEN

Tøm posen, når indikatoren "Fuld støvsugerpose" (15) tænder. Gør følgende for at tømme eller skifte den:

1. Træk ledningsstikket ud af stikkontakten. Træk i støvlågsknappen (16) og træk støvlåget udad for at fjerne det fra støvsugeren.
2. Tryk nedad på kanten til venstre for plastikholderen, så posens indsugning bliver løsnet fra støvsugerens indsugning.
3. Tag fat i plastikkanten på posen og træk forsigtigt posen udad og væk fra støvsugeren.
4. Fjern poseclipsen og ryst indholdet ud.
5. Sæt poseclipsen fast på posen igen.
6. Indsæt den rene/nye stofstøvpose i rillen på poseholderen og tryk posen på plads, så den sidder fast.
7. Skub poseholderen med posen opad, så posens indsugningshul fastgøres på maskinens indsugningshul. Sørg for, at posen er foldet ud og passer ind i poserummet. Kontrollér desuden, at clipsen, der angiver "Ingen pose", sidder til venstre, så låget kan lukkes.
8. Indpas de to hak på bagdækslet i de to riller nederst i poserummet, og skub bagdækslet på plads på rummet.

UDSKIFTNING ELLER RENGØRING AF BØRSTEN

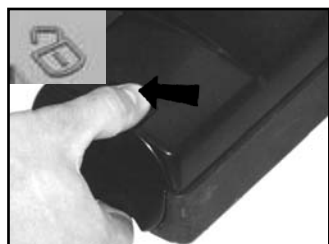

2

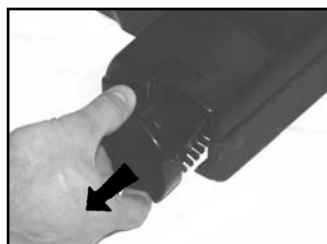

3



4



6

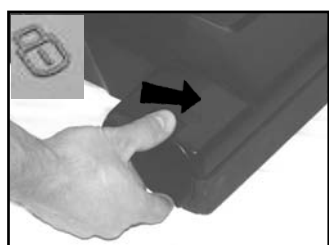

7

- | | |
|----|---|
| 1. | Træk ledningsstikket ud af stikkontakten. |
| 2. | Løsn børsterullen ved at låse lejeblokken op. Skub knappen tilbage og til venstre mod oplåsningssymbolet på børsterummet. |
| 3. | Tag fat om lejeblokken og træk den ud af børsterummet. |
| 4. | Fjern den brugte børste. |
| 5. | Erstat den brugte børsterulle med en ny, eller rens den og fjern alt snavs fra den brugte børste. |
| 6. | Skub børsten på plads i den faste lejeblok i børsterummet. |
| 7. | Skub lejeblokken på plads. Lås den ved at dreje den med uret. |



Sørg altid for at tage ledningen ud af stikkontakten, før du udfører vedligeholdelse på maskinen.

FILTRE - filtertypen kan variere fra model til model

Til disse maskiner findes der to forskellige filtre, et forfilter før støvsugermotoren og et udstødningsfilter.

Der findes to forskellige udstødningsfiltertyper til disse maskiner, et HEPA-filter og et standard udstødningsfilter. HEPA-filteret (højeffektivt partikelluftfilter) har større filtreringskapacitet end standard udstødningsfilteret. Udstødningsfiltrene fanger alt snavs, der eventuelt slipper ud af støvposen eller motorens forfilter. Udskift filtrene ved hvert fjerde støvpose-skift (oftere, hvis der er meget støv). Udstødningsfiltrene sidder på forsiden af maskinen lige over børsterummet. HEPA-filteret kan ikke rengøres eller vaskes rent. Når HEPA-filteret er tilstoppet, skal det skiftes.

SKIFT AF HEPA-FILTERET



1



2



3



4

1. Træk ledningsstikket ud af stikkontakten.
Tryk filterdæksellåsen (19) ned, så dækslet (18) løsnes. Fjern filterdækslet fra støvsugeren.
2. Tag fat om filterrammen og fjern det brugte og snavsede HEPA-filter
3. Tag fat om filterrammen, og indsæt derefter idet nye HEPA-filter i støvsugeren ved at trykke det på plads. (Rør aldrig ved filtermaterialet i et HEPA-filter! Det vil forringe HEPA-filterets funktionsevne).
4. Sæt filterdækslet på plads igen på støvsugeren.

VIGTIGT!

Brug aldrig støvsugeren, hvis HEPA-filteret ikke er på plads i maskinen. **Bemærk! Disse maskiner er ikke beregnet til opsugning af farligt eller giftigt støv!**

SKIFT AF UDSTØDNINGSFILTERET

1. Træk ledningsstikket ud af stikkontakten.
Tryk filterdæksellåsen (19) ned, så dækslet (18) løsnes.
2. Fjern dækslet med filteret fra støvsugeren.
3. Fjern det brugte og snavsede udstødningsfilter.
4. Indsæt et nyt udstødningsfilter i filterdækslet.
5. Sæt filterdækslet på plads igen i støvsugeren.

VIGTIGT!

Brug aldrig støvsugeren, hvis udstødningsfilteret ikke er på plads i maskinen.



1



2

RENGØRING ELLER UDSKIFTNING AF FORFILTERET

Forfilteret fanger eventuelt snavs, der er spildt fra posen, så det ikke trænger ind i vakuummotoren. Filteret er placeret under posen.

Rens filteret ved hvert tredje støvposeskift (oftere hvis der er meget støv).

Gør følgende, når du skal rense/udskifte forfilteret.

1. Træk ledningsstikket ud af stikkontakten. Tryk derefter på støvlågsknappen (16) og fjern støvlåget (5).
2. Tag fat om filterholderen og træk den ud af støvrummet.
3. Fjern det snavsede filter og sæt et nyt forfilter ind. Forfilteret kan også vaskes. Vask det i varmt vand. Lad filteret tørre helt, før du sætter det tilbage i filterholderen.
4. Denne maskine er desuden forsynet med en lugtfjernerfunktion. Den er anbragt i forfilterholderen. Udskift lugtfjernereren med en ny, når den ikke virker så godt mere.
5. Sæt det nye/vaskede filter ind i holderen igen. Sæt derefter holderen med filteret tilbage på plads i poserummet.
6. Indpas de to hak på bagdækslet i de to riller nederst i poserummet, og skub bagdækslet på plads på rummet.

VIGTIGT!

Brug aldrig støvsugeren, hvis forfilteret ikke er på plads i maskinen.



1

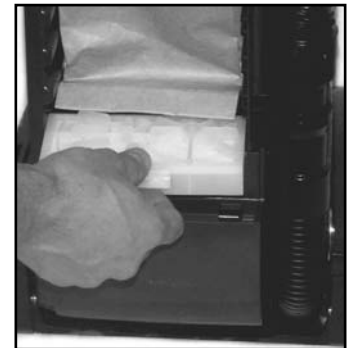

2

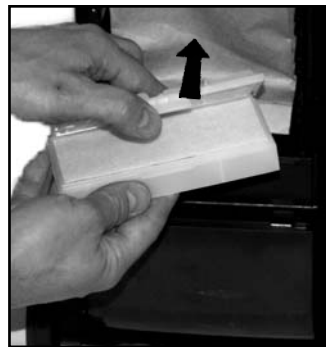

3

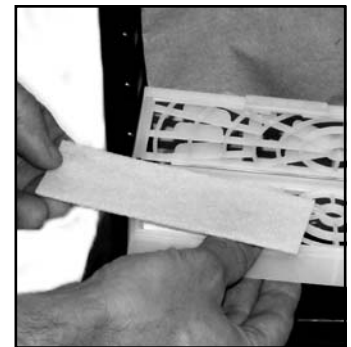

5

EFTER BRUG AF MASKINEN

1.	Træk ledningsstikket ud af stikkontakten.
2.	Hvis indikatoren "Fuld støvsugerpose" (15) ikke har lyst under arbejdet, har støvposen stadig en resterende kapacitet. Åbn støvrummets dæksel for at sikre dig, at støvposen ikke er fuld, og udskift den om nødvendigt. Se den separate instruktion i støvposeskift. Rens eventuelt poserummet.
3.	Rul ledningen op (begyndende fra maskinens indsugningsside).
4.	Opbevar ledningen på krogen ved støvlågsdækslet og krogen ved håndtaget.
5.	Check børsterummet. Fjern eventuelle opsamlede tæppefibre eller snavs fra børsten og børsterummet.
6.	Opbevar støvsugeren et tørt og rent sted.



3



4

INSTRUCTIONS DE SÉCURITÉ IMPORTANTES

Cet appareil peut être utilisé pour le ménage de lieux commerciaux. Lors de l'utilisation d'appareils électriques, certaines consignes de sécurité élémentaires doivent toujours être respectées, y compris les suivantes : Cet appareil est conçu exclusivement pour une aspiration à sec. Ne pas l'utiliser sur des sols ou tapis humides. Lire et suivre toutes les instructions de sécurité avant de mettre l'appareil en service.

ATTENTION!

Pour réduire les risques d'incendie, choc ou blessure :

- Ne pas abandonner l'appareil lorsqu'il est branché. Débrancher la fiche de la prise de courant lorsque l'appareil n'est pas utilisé. Ne pas tirer sur le câble pour enlever la fiche de la prise murale mais saisir plutôt la fiche.
- L'appareil ne doit pas être utilisé à l'extérieur ou sur des surfaces humides.
- Ne pas utiliser l'appareil si le câble ou la fiche sont endommagés.
- Ne pas tirer et ne pas soulever l'appareil par le câble. Ne pas utiliser le câble comme poignée, ne pas coincer le câble. Ne pas non plus tirer le câble autour d'angles pointus ou de coins. Ne pas faire rouler l'appareil sur le câble. Veiller à ce que le câble ne s'approche pas de surfaces chaudes.
- Cet aspirateur est équipé d'un rouleau à brosse rotatif - veiller à ce que les vêtements amples, cheveux, doigts ou autres parties du corps n'entrent pas en contact avec les ouvertures lorsque l'appareil est en fonctionnement. Ne pas non plus utiliser l'appareil si l'une de ses ouvertures est obstruée. Veiller à ce que le flot d'air ne soit pas entravé par des poussières, peluches, cheveux etc.
- Ne pas aspirer d'objets en feu ou dégageant de la fumée, tels que cigarettes, allumettes, cendres brûlantes ou poussières dangereuses pour la santé.
- Faire preuve de la plus grande prudence lors de l'utilisation de l'appareil dans les escaliers.
- Cet appareil ne doit pas être utilisé par des enfants ou des personnes dont les capacités physiques, sensorielles ou mentales sont altérées. De même, les personnes n'ayant pas les connaissances et l'expérience requises ne sont autorisées à se servir de cet appareil que sous la supervision ou après avoir reçu les instructions requises par des personnes dûment habilitées. Ne laissez pas les enfants jouer avec cet appareil.

- **Attention** : Ne pas utiliser cet aspirateur pour aspirer des matériaux dangereux pour la santé.
- Ne pas utiliser l'appareil à des endroits où des liquides inflammables, par exemple de l'essence, sont entreposés.
- Cet appareil n'est pas un jouet. Faire preuve de la plus grande attention lorsqu'il est utilisé en présence d'enfants.
- Ne pas utiliser l'appareil sans que le sac à poussière et le filtre ne soient correctement installés.
- Si l'appareil ne fonctionne pas de façon satisfaisante, s'il est tombé ou a été endommagé, s'il a été exposé à la pluie ou tout autre contact avec de l'eau, il doit être envoyé à un atelier d'entretien ou un revendeur Nilfisk.
- **AVANT DE METTRE EN MARCHÉ L'ASPIRATEUR**, lire la plaque signalétique de l'appareil et veiller à ce que la tension qui y est indiquée est conforme à celle du réseau électrique utilisé.
- Cet appareil est pourvu d'une double isolation. Les pièces de rechange d'un appareil à double isolation doivent être identiques aux pièces qu'elles remplacent.

ENTRETIEN D'UN APPAREIL À DOUBLE ISOLATION

Sur un appareil à double isolation, la double isolation est utilisée à la place de la mise à la terre. Un tel appareil présente sur sa plaque signalétique le symbole de la double isolation (un double carré).



Un appareil à double isolation n'est pas pourvu d'une mise à la terre et ne doit pas non plus en être pourvu par la suite. L'entretien de ce type d'appareils exige beaucoup de précautions et de connaissances et ne doit donc être effectué que par du personnel qualifié. Les pièces de rechange d'un appareil à double isolation doivent être identiques aux pièces qu'elles remplacent.

Cet appareil répond aux exigences des directives CE CEE 73/3, CEE 93/68, CEE 89/336.

ATTENTION!

Ne jamais aspirer de liquide, verre ou cendres !

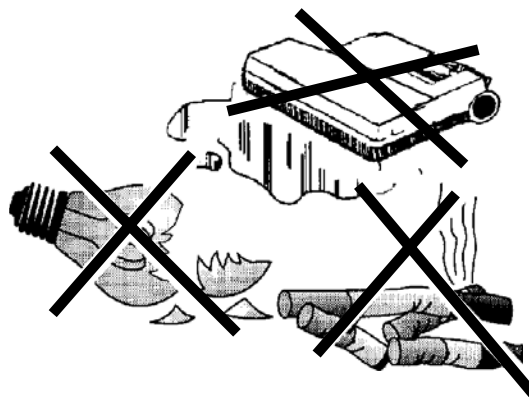

CONSERVER CES INSTRUCTIONS

INTRODUCTION

Ce manuel est destiné à vous aider à tirer le meilleur parti de votre aspirateur.
Lisez-le attentivement avant d'utiliser l'appareil. Ce produit est destiné à un usage professionnel.

PIÈCES ET ENTRETIEN

Les réparations, le cas échéant, doivent être réalisées par votre Centre d'entretien agréé, dont le personnel est formé en usine et qui utilise exclusivement des accessoires et pièces de rechange d'origine.

Dans tous les cas, n'oubliez pas de préciser le modèle et le numéro de série de votre appareil.

PLAQUE SIGNALÉTIQUE

Le modèle et le numéro de série de votre appareil figurent sur sa plaque signalétique.
Ces informations sont indispensables lors de la commande des pièces de rechange. Utilisez l'espace ci-dessous pour noter le modèle et le numéro de série de votre appareil pour référence.

MODÈLE _____

NUMÉRO DE SÉRIE _____

DÉBALLAGE DE L'APPAREIL



À la livraison de l'appareil, vérifiez soigneusement que le carton d'emballage et l'appareil n'ont pas été endommagés dans le transport.

S'il est évident qu'ils ont subi des dommages, conservez le carton d'emballage en vue d'une inspection future.



Le symbole  sur le produit ou sur son emballage indique que ce produit ne peut être traité comme un déchet ménager. Il doit être déposé dans des lieux de collecte adaptés au recyclage des équipements électriques et électroniques. En veillant à la destruction appropriée de ce produit, vous contribuez à la protection de l'environnement et de la santé humaine, en prévenant des conséquences négatives qui pourraient être provoquées par un traitement inapproprié de ce produit. Pour en savoir plus sur le recyclage de ce produit, contactez votre bureau local, le service de recyclage de votre ville ou le magasin dans lequel vous avez acheté le produit.

SPÉCIFICATION TECHNIQUE (telle qu'installée et testée sur l'unité)

Modèle		GU 305, GU 355, GU 12 SMU, GU 15 SMU	GU 355-DUAL, GU 455-DUAL, GU 12 DMU, GU 15 DMU GU 18 DMU
Tension	V/Hz	220-240/50-60 110-120/50-60	220-240/50-60 110-120/50-60
Puissance nominale	W	1000	1200
Classe de protection (électricité)		II 	II 
Niveau de pression sonore	dB(A)	69	69
Poids total	kg	7.7	8.5

Pour en savoir plus, rendez-vous sur notre site Web à l'adresse suivante :
www.nilfisk.com

IL EST INDISPENSABLE DE BIEN CONNAITRE L'APPAREIL

Lors de la lecture de ce manuel, vous rencontrerez parfois des chiffres en gras entre parenthèses, par exemple : **(2)**. Ces chiffres font référence à un élément illustré sur cette page. Reportez-vous à la page mentionnée en référence chaque fois que nécessaire. Cela vous permettra de situer où se trouve l'élément dont il est question dans le texte.

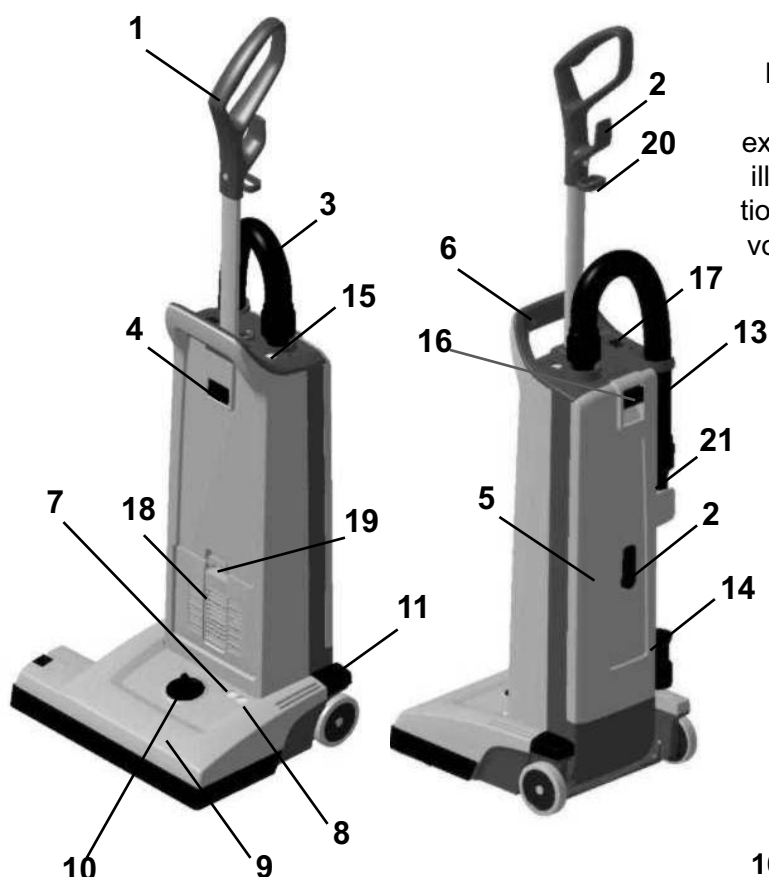

- 1 Poignée
- 2 Crochet porte cordon
- 3 Flexible d'aspiration
- 4 Bouton de verrouillage de la poignée
- 5 Couvercle du sac à poussière
- 6 Poignée de transport
- 7 Témoin lumineux vert
(uniquement sur les modèles DUAL)
- 8 Témoin lumineux rouge
(uniquement sur les modèles DUAL)
- 9 Boîtier de la brosse
- 10 Bouton de réglage de la hauteur de brosse
- 11 Pédale
- 13 Tube
- 14 Suceur plat
- 15 Témoin de sac plein
- 16 Bouton d'ouverture du couvercle du compartiment du sac à poussière
- 17 Interrupteur d'alimentation
- 18 Capot du filtre d'aspiration
- 19 Loquet du capot de filtre
- 20 Pince de fixation du cordon d'alimentation
- 21 Brosse ronde



2
Insérez la poignée dans l'ouverture au-dessus du compartiment du sac à poussière, jusqu'à ce que le bouton sur la poignée se mette en place.

INSTALLATION ET MONTAGE

1. Sortez délicatement l'aspirateur de son carton d'emballage.
2. Insérez la poignée **(1)** dans l'ouverture située au-dessus du compartiment du sac à poussière jusqu'à ce que l'ergot soit en position et que la poignée soit fixée dans le boîtier.

N'utilisez jamais l'aspirateur sans sac à poussière. Ces appareils sont dotés d'un clip d'absence de sac. Autrement dit, si aucun sac n'est inséré ou s'il n'est pas correctement mis en place, le couvercle du compartiment du sac à poussière (5) ne peut pas se fermer.

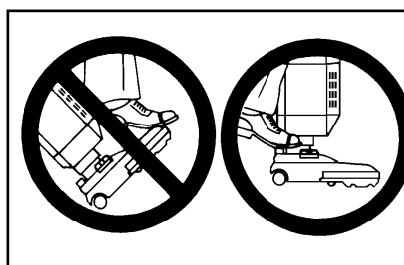

IMPORTANT !

Utilisez la pédale pour mettre la base en position de fonctionnement/repos. Le non-respect de cette procédure peut endommager le mécanisme de libération.

UTILISATION DE L'ASPIRATEUR

1. Retirez le cordon d'alimentation des crochets porte-cordon (2) situés à l'arrière de l'aspirateur. Faites pivoter le crochet inférieur afin de libérer le cordon. Déroulez tout le cordon d'alimentation.
2. Réglez la hauteur de la poignée en poussant le bouton de verrouillage de la poignée (4), puis tirez ou poussez la poignée jusqu'à atteindre une position d'utilisation confortable.
3. Placez le cordon sur le crochet de la poignée afin d'éviter tout frottement. Branchez ensuite le cordon d'alimentation dans la prise électrique.
4. Mettez l'interrupteur d'alimentation (17) en position Marche. « I » correspond à la position Marche et « O » à la position Arrêt. Le moteur de l'aspirateur démarre.
5. Appuyez sur la pédale (11), puis inclinez l'aspirateur vers l'arrière. Le moteur de la brosse démarre (modèles DUAL uniquement). Sur les modèles DUAL, le voyant vert (7) situé sur le boîtier de la brosse (9) s'allume pour indiquer que le moteur de la brosse est opérationnel.

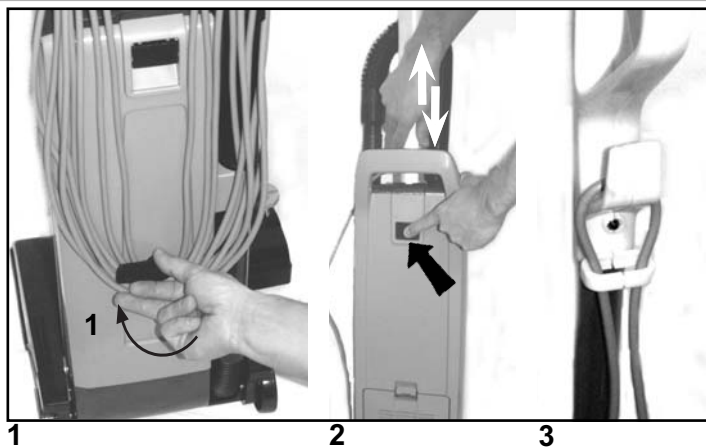

IMPORTANT !
 Utilisez la pédale pour mettre la base en position de fonctionnement/repos. Le non-respect de cette procédure peut endommager le mécanisme de libération.

6. Tournez le bouton de réglage de la hauteur de brosse (10) afin de régler la hauteur de la brosse en fonction de la surface à aspirer. Pour les tapis à poils ras, la brosse doit être en position la plus basse. Tournez le bouton vers la gauche (lorsque vous êtes face à l'appareil) pour abaisser la brosse. Pour les tapis à poils longs, la brosse doit être en position la plus haute. Tournez le bouton vers la droite (lorsque vous êtes face à l'appareil) pour régler la brosse à son niveau supérieur. Si le voyant rouge s'allume, tournez lentement le bouton dans le sens opposé jusqu'à ce qu'il s'éteigne. Si le voyant rouge (8) reste allumé, il se peut que des débris se soient enroulés autour de la brosse pendant l'opération. Sur les modèles bi-moteurs (DUAL), cela peut déclencher le protecteur de surcharge du moteur de la brosse. Si tel est le cas, mettez l'interrupteur principal (17) en position Arrêt et débranchez le cordon d'alimentation. Retirez les débris de la brosse, branchez à nouveau le cordon d'alimentation, mettez l'interrupteur principal (17) sur Marche. Le protecteur de surcharge est automatiquement réinitialisé. Si le protecteur de surcharge se déclenche constamment, contactez votre revendeur. Pour plus d'informations sur les témoins lumineux des modèles DUAL, reportez-vous au tableau ci-dessous.



REMARQUE ! Débranchez toujours le cordon d'alimentation avant toute opération de maintenance sur l'appareil.

Remplacez le sac lorsque le témoin de sac plein (15) s'allume. Pour en savoir plus sur le remplacement du sac à poussière, reportez-vous aux consignes appropriées dans ce manuel. Si le témoin s'allume avant que le sac soit plein, l'intérieur du sac peut être recouvert de poussière très fine (remplacez le sac), ou des débris peuvent s'être amassés entre la brosse et le sac.

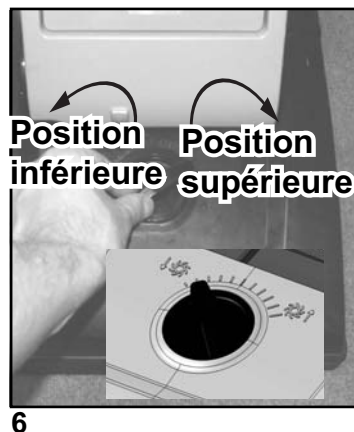

TÉMOINS LUMINEUX ET FONCTION POUR LE MOTEUR DE LA BROSSE (modèles DUAL uniquement)

	VERT	ROUGE	ÉTAT	FONCTION
1.	Allumé	Éteint	Fonctionnement normal	En fonctionnement normal, le voyant vert reste allumé.
2.	Éteint	Allumé - Clignotant	Position de la brosse trop basse (surface d'aspiration dense)	1. Si la condition 2 (voyant rouge clignotant) persiste pendant 10 secondes ou plus, le module de commande coupera l'alimentation du moteur de la brosse. 2. Le voyant rouge reste allumé jusqu'à ce que vous éteigniez l'aspirateur ou que vous débranchiez le cordon d'alimentation.
3.	Éteint	Allumé	Brosse bloquée	1. Le voyant rouge reste allumé et le module de commande coupe instantanément l'alimentation du moteur de la brosse si la brosse est bloquée accidentellement. 2. Le voyant rouge reste allumé jusqu'à ce que vous éteigniez l'aspirateur ou que vous débranchiez le cordon d'alimentation.

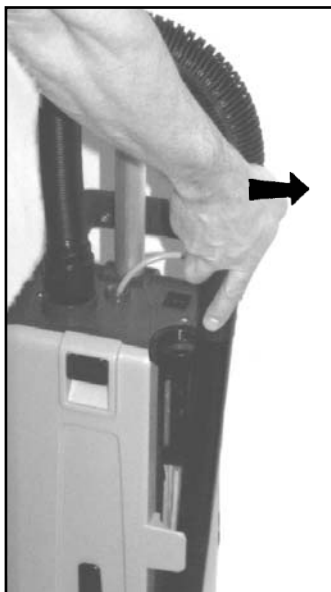

1



2

UTILISATION DU TUBE (EN OPTION)

Le tube (13) n'est pas fourni en série sur tous les modèles. Pour utiliser le tube, procédez comme suit.

1. Poussez l'appareil en position verrouillée verticale. Le moteur de la brosse s'arrête (modèle DUAL uniquement). Sur tous les autres modèles, la brosse se relève et n'est plus en contact avec la surface à aspirer. Retirez ensuite le tube de son support.
2. Utilisez le tube pour nettoyer les surfaces difficiles d'accès telles que les coins ou le mobilier.

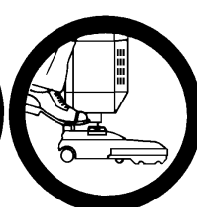

IMPORTANT !

Utilisez la pédale pour mettre la base en position de fonctionnement/repos. Le non-respect de cette procédure peut endommager le mécanisme de libération de la poignée.

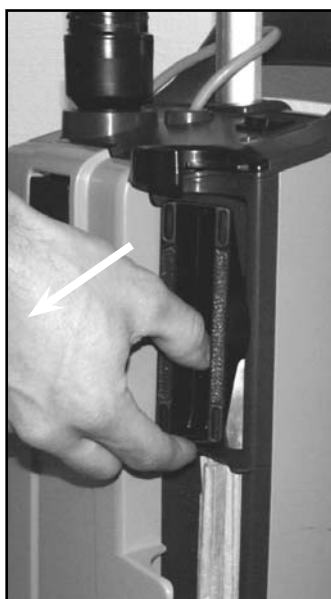

1



2

UTILISATION DES OUTILS (EN OPTION)

Ces accessoires ne sont pas fournis en standard sur tous les modèles.

Ils facilitent et améliorent le nettoyage des surfaces difficiles d'accès. Un suceur plat (14) et une brosse ronde (21) se trouvent derrière le tube, pour un accès pratique.

Retirez le tube de l'aspirateur pour accéder aux accessoires.

1. La brosse ronde se situe dans la partie supérieure de l'aspirateur.
2. Le suceur plat se trouve dans la partie inférieure de l'aspirateur



3



3

3. Installez le suceur plat ou la brosse ronde à l'extrémité du tube, selon le cas. L'aspirateur dispose ainsi d'une capacité de couverture supplémentaire et peut être utilisé pour le nettoyage de surfaces difficiles d'accès comme les plafonds ou le mobilier.

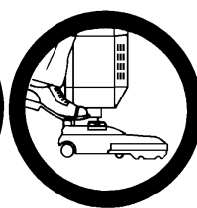

IMPORTANT !

Utilisez la pédale pour mettre la base en position de fonctionnement/repos. Le non-respect de cette procédure peut endommager le mécanisme de libération de la poignée.

MAINTENANCE



Débranchez toujours le cordon d'alimentation avant toute opération de maintenance sur l'appareil.

REMARQUE !

Les photos présentées ici montrent le remplacement d'un sac à poussière en papier. N'utilisez jamais l'aspirateur sans sac à poussière.

REPLACEMENT DU SAC À POUSSIÈRE EN PAPIER

Remplacez le sac lorsque le témoin de sac plein (15) s'allume. Pour remplacer le sac à poussière :

1. Débranchez le cordon d'alimentation de la prise électrique. Tirez le bouton du couvercle du compartiment du sac à poussière (16) et retirez le couvercle de l'aspirateur.
2. Appuyez sur le bord gauche du support en plastique de sorte à libérer le sac de la prise d'aspiration de l'appareil.
3. Saisissez la partie cartonnée du sac et tirez doucement dessus afin de libérer le sac.
4. Insérez un nouveau sac à poussière dans la fente du porte-sac et appuyez sur le sac pour le mettre en place. Vérifiez que le sac à poussière est correctement inséré dans le porte-sac. Seule la partie cartonnée du sac doit être fixée sur le porte-sac.
5. Appuyez sur le porte-sac avec le nouveau sac tourné vers le haut de sorte que l'ouverture du sac se fixe sur la prise d'aspiration de l'appareil. Assurez-vous que le sac est déplié et épousera la forme du compartiment du sac. Vérifiez également que le clip d'absence de sac se trouve à gauche afin de permettre la fermeture du couvercle.
6. Insérez les deux encoches du panneau arrière dans les deux fentes situées sur la partie inférieure du compartiment du sac et appuyez sur le couvercle pour le remettre en place.

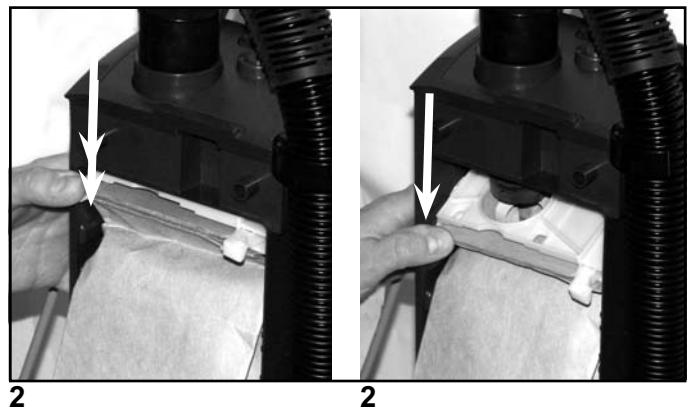
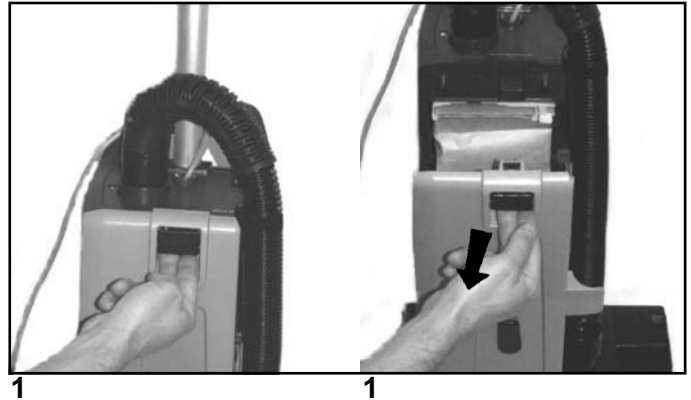

VIDAGE DU SAC À POUSSIÈRE EN TISSU

Videz le sac dès que le témoin de sac plein (15) s'allume. Pour vider ou remplacer le sac :

1. Débranchez le cordon d'alimentation de la prise électrique. Tirez sur le bouton du couvercle du compartiment du sac à poussière (16) et retirez le couvercle de l'aspirateur.
2. Appuyez sur le bord gauche du support en plastique de sorte à libérer le sac de la prise d'aspiration de l'appareil.
3. Saisissez la bride en plastique du sac et tirez doucement dessus afin de libérer le sac.
4. Retirez la pince du sac et videz son contenu.
5. Remplacez la pince sur le sac.
6. Insérez le sac vide/nouveau sac dans la fente du porte-sac et appuyez sur le sac pour le mettre en place.
7. Appuyez sur le porte-sac avec le nouveau sac tourné vers le haut de sorte que l'ouverture du sac se fixe sur la prise d'aspiration de l'appareil. Assurez-vous que le sac est déplié et épousera la forme du compartiment du sac. Vérifiez également que le clip d'absence de sac se trouve à gauche afin de permettre la fermeture du couvercle.
8. Insérez les deux encoches du panneau arrière dans les deux fentes situées sur la partie inférieure du compartiment du sac et appuyez sur le couvercle pour le remettre en place.

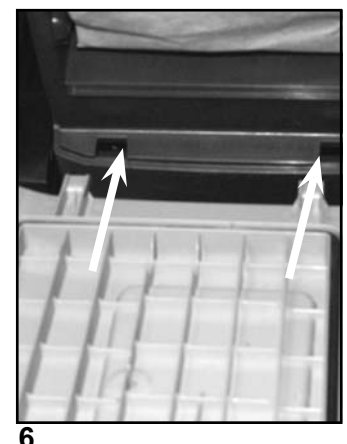
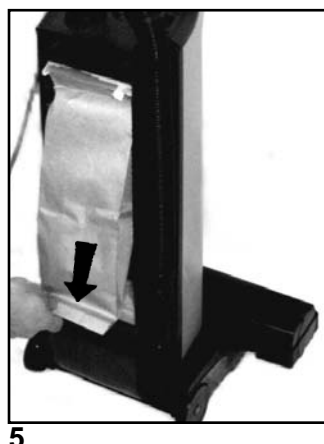
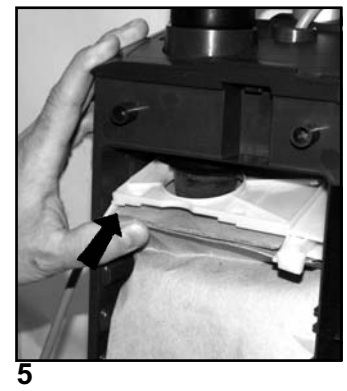
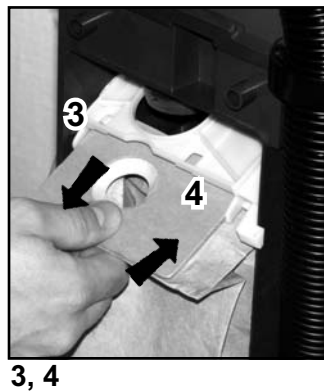

REPLACEMENT OU NETTOYAGE DE LA BROSSE

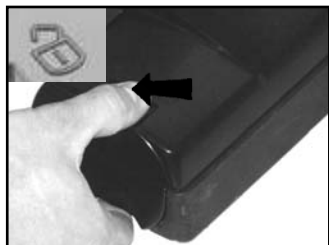

2



3



4

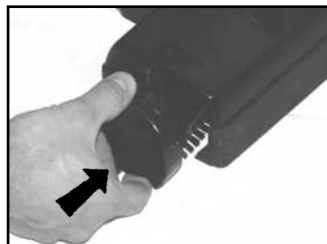

6

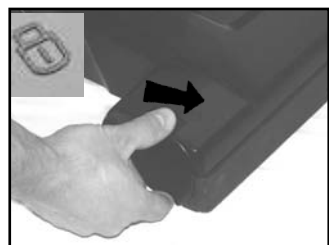

7

1.	Débranchez le cordon d'alimentation de la prise électrique.
2.	Libérez la brosse en déverrouillant le bloc d'appui. Faites coulisser le bouton vers la gauche et le symbole de déverrouillage situé sur le boîtier de la brosse.
3.	Saisissez le bloc d'appui et retirez-le du boîtier.
4.	Retirez la brosse usagée.
5.	Remplacez la brosse usagée par une nouvelle brosse, ou nettoyez-la et retirez les débris collés sur la brosse.
6.	Réintroduisez la brosse dans le bloc d'appui fixe dans le boîtier de la brosse.
7.	Appuyez sur le bloc d'appui pour le remettre en place. Faites-le pivoter vers la droite pour le verrouiller.



Débranchez toujours le cordon d'alimentation avant toute opération de maintenance sur l'appareil.

FILTRES - le type de filtre peut varier en fonction des modèles

Ces appareils sont équipés de deux filtres : un premier filtre placé devant le moteur d'aspiration, un deuxième au niveau de l'évacuation.

Deux types de filtres d'évacuation sont disponibles sur ces appareils : un filtre HEPA et un filtre d'évacuation standard. Le filtre HEPA (filtre à haute efficacité pour les particules de l'air) garantit de meilleures performances de filtration que le filtre d'évacuation standard. Ce dernier capture la poussière pouvant s'échapper du sac à poussière ou du préfiltre moteur Remplacez le filtre tous les quatre changements de sac à poussière (plus souvent dans les applications très poussiéreuses).

Le filtre d'évacuation se trouve à l'avant de l'appareil, directement sous le boîtier de la brosse.

Le filtre HEPA ne peut pas être nettoyé ou lavé. Remplacez le filtre HEPA lorsqu'il est encrassé.

REPLACEMENT DU FILTRE HEPA



1



2



3



4

1. Débranchez le cordon d'alimentation de la prise électrique. Appuyez sur le loquet de fermeture du capot de filtre (19) afin de libérer le capot (18). Retirez le capot de filtre de l'aspirateur.
2. Saisissez le filtre HEPA sale par le cadre et retirez-le de l'aspirateur.
3. Insérez le nouveau filtre HEPA dans l'aspirateur en le tenant par le cadre, puis appuyez dessus pour le mettre en place. (Ne touchez jamais le matériau filtrant du filtre HEPA sous peine de réduire ses capacités filtrantes.)
4. Refermez le capot de filtre.

IMPORTANT !

N'utilisez jamais l'aspirateur sans son filtre HEPA. Remarque ! Ces appareils ne sont pas conçus pour ramasser des poussières toxiques

REPLACEMENT DU FILTRE D'ÉVACUATION

1. Débranchez le cordon d'alimentation de la prise électrique. Appuyez sur le loquet de fermeture du capot de filtre (19) afin de libérer le capot (18).
2. Retirez le capot avec le filtre de l'aspirateur.
3. Retirez le filtre d'évacuation usagé et sale.
4. Insérez un nouveau filtre d'évacuation dans le capot de filtre.
5. Refermez le capot de filtre.

IMPORTANT !

N'utilisez jamais l'aspirateur sans filtre d'évacuation.



1



2

NETTOYAGE OU REMPLACEMENT DU PRÉFILTRE

Le préfiltre capture la poussière qui s'échappe du sac, avant qu'elle ne pénètre dans le moteur de l'aspirateur. Ce filtre se situe sous le sac.

Nettoyez le filtre tous les trois changements de sac (plus souvent dans les applications très poussiéreuses).

Pour nettoyer/remplacer le préfiltre.

1. Débranchez le cordon d'alimentation de la prise électrique. Appuyez ensuite sur le bouton du compartiment du sac à poussière (16) et retirez le couvercle (5).
2. Saisissez le porte-filtre et retirez-le du compartiment du sac à poussière.
3. Retirez le filtre souillé et remplacez-le par un nouveau préfiltre. Vous pouvez également laver le préfiltre dans de l'eau chaude. Laissez-le entièrement sécher avant de le replacer dans le porte-filtre.
4. Cet appareil est également équipé d'une fonction désodorisante (anti-odeur). Celle-ci se trouve dans le support du préfiltre. Remplacez le désodorisant lorsqu'il perd en efficacité.
5. Remplacez le filtre neuf/lavé dans le porte-filtre. Remettez ensuite en place le filtre et son support dans le compartiment du sac à poussière.
6. Insérez les deux encoches du panneau arrière dans les deux fentes situées sur la partie inférieure du compartiment du sac et appuyez sur le couvercle pour le remettre en place.

IMPORTANT !

N'utilisez jamais l'aspirateur sans préfiltre.



1

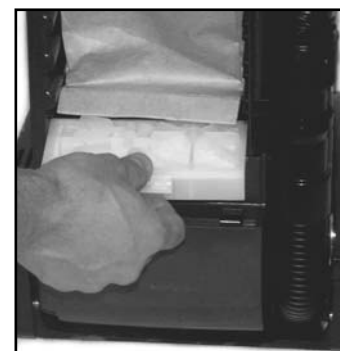

2

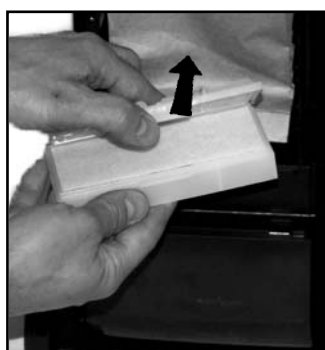

3

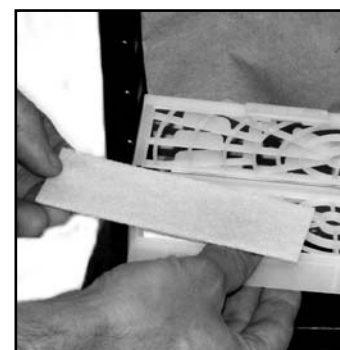

5

APRÈS UTILISATION

- | | |
|----|--|
| 1. | Débranchez le cordon d'alimentation de la prise électrique. |
| 2. | Si le témoin de sac plein (15) ne s'est pas allumé pendant l'utilisation de l'appareil, cela signifie que le sac n'est pas plein. Ouvrez le capot du compartiment du sac à poussière afin de vérifier que le sac n'est pas plein. Remplacez-le si nécessaire. Consultez également les consignes de remplacement du sac à poussière. Nettoyez le compartiment du sac à poussière si nécessaire. |
| 3. | Essuyez le cordon (de l'aspirateur vers l'extérieur). |
| 4. | Rangez le cordon sur le crochet situé sur le couvercle du sac à poussière et le crochet sur la poignée. |
| 5. | Vérifiez le boîtier de la brosse. Retirez les fibres de tapis et les débris collés sur la brosse et le boîtier. |
| 6. | Rangez l'appareil à l'intérieur, dans un lieu propre et sec. |



3



4

IMPORTANTI MISURE DI SICUREZZA

Questo apparecchio è adatto sia per uso commerciale. Quando si usa un apparecchio elettrico è necessario osservare sempre delle precauzioni di base tra cui quelle riportate di seguito.

Questo apparecchio va usato solo per rimuovere sporco asciutto. Non usare su pavimenti, moquette o tappeti bagnati. Leggere tutte le istruzioni prima dell'uso.

AVVERTENZA!

Per ridurre il rischio di incendio, scosse elettriche o lesioni:

- Non allontanarsi dall'apparecchio quando è in funzione. Staccare la spina dalla presa quando non si utilizza l'apparecchio. Non scollegare l'apparecchio dalla presa tirando il cavo. Per scollegare, afferrare la spina e non il cavo.
 - Non usare l'apparecchio all'aperto o su superfici umide.
 - Non usare l'apparecchio se il cavo o la spina sono danneggiati.
 - Non tirare o trasportare l'apparecchio dal cavo. Non usare il cavo come maniglia, chiudere una porta sul cavo oppure tirare il cavo toccando bordi o angoli taglienti. Non passare l'apparecchio sopra il cavo. Tenere il cavo lontano da superfici riscaldate.
 - Questo aspirapolvere contiene un rullo a spazzola rotante. Tenere vestiti larghi, capelli, dita e tutte le parti del corpo lontani dalle aperture. Non usare l'apparecchio con aperture otturate e tenerlo pulito da polvere, lanugine, capelli e da qualsiasi altra cosa che potrebbe ridurre il passaggio dell'aria.
 - Non aspirare nulla che stia bruciando o fumando come sigarette, fiammiferi o ceneri ardenti oppure polveri nocive alla salute.
 - Fare estrema attenzione quando si puliscono scale.
 - **Avvertenza:** Non utilizzare l'aspirapolvere per aspirare materiali nocivi.
 - Non utilizzare l'apparecchio per aspirare liquidi infiammabili e combustibili, ad esempio benzina.
 - Questo apparecchio non è previsto per l'utilizzo da parte di bambini o di persone con ridotte capacità fisiche, sensoriali o mentali, oppure senza l'esperienza o le conoscenze necessarie, a meno che non siano sottoposte a un'adeguata supervisione o non siano state opportunamente istruite.
- Assicurarsi che i bambini non giochino con l'apparecchio.

- Non consentire che l'apparecchio venga usato come giocattolo. Fare estrema attenzione quando l'apparecchio viene utilizzato in prossimità di bambini.
- Non usare l'apparecchio senza il sacchetto raccogli-polvere ed i filtri opportunamente inseriti.
- Se l'apparecchio non funziona nella maniera dovuta, è caduto, si è danneggiato, è stato lasciato all'aperto o è caduto in acqua, restituirlo al centro di assistenza tecnica oppure al rivenditore Nilfisk.
- **PRIMA DI AVVIARE L'ASPIRAPOLVERE,** leggere la targhetta dati dell'apparecchio e controllare che la tensione indicata sulla targhetta corrisponda a quella della rete elettrica.
- L'apparecchio è dotato di doppio isolamento. I ricambi degli apparecchi con doppio isolamento devono corrispondere per fattamente alle componenti da sostituire.

ASSISTENZA DI APPARECCHI CON DOPPIO ISOLAMENTO

Sugli apparecchi con doppio isolamento si utilizza il doppio isolamento invece che la messa a terra. Sulla targhetta dati degli apparecchi con doppio isolamento si trova un simbolo che indica doppio isolamento (un quadrato doppio).



Un apparecchio con doppio isolamento non è dotato di messa a terra e non deve esserne dotato neanche successivamente. Per l'assistenza su questo tipo di apparecchi occorre molta cautela ed esperienza, per cui l'assistenza deve essere eseguita esclusivamente da personale qualificato. I ricambi degli apparecchi con doppio isolamento devono corrispondere perfettamente alle componenti da sostituire.

Questo apparecchio è conforme alle direttive 73/3/CEE, 93/68/CEE, 89/336/CEE.

AVVERTENZA!

Non utilizzare mai questo aspirapolvere per aspirare liquidi, vetro e cenere.

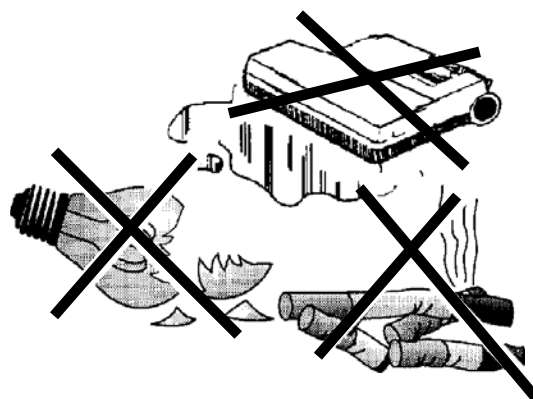

CONSERVARE QUESTE ISTRUZIONI

INTRODUZIONE

Questo manuale fornisce le istruzioni necessarie per consentire all'utente di sfruttare al meglio il proprio apparecchio.

Prima di utilizzare l'apparecchio, si raccomanda di leggere il manuale integralmente e con attenzione. Il presente prodotto è destinato all'uso commerciale.

RICAMBI E ASSISTENZA TECNICA

Eventuali riparazioni devono essere effettuate presso un Centro Assistenza Autorizzato della propria zona, che impiega personale di assistenza addestrato in fabbrica, e mantiene un inventario di parti di ricambio ed accessori originali.

Specificare sempre modello e numero di serie dell'apparecchio per il quale si richiede assistenza.

TARGA

Il Modello e il Numero di Serie dell'apparecchio acquistato sono indicati sulla targa dell'apparecchio stesso.

Questi dati sono richiesti al momento dell'ordinazione di parti di ricambio. Per futura consultazione riportare nello spazio sottostante il numero del modello e il numero di serie dell'apparecchio.

NUMERO DEL MODELLO _____

NUMERO DI SERIE _____

DISIMBALLAGGIO DELL'APPARECCHIO





Alla consegna dell'apparecchio, si raccomanda di ispezionare attentamente il cartone d'imballaggio e l'apparecchio per verificare che non siano stati danneggiati.

Se vi sono danni evidenti, conservare il cartone di imballaggio in ogni sua parte affinché possa essere ispezionato.



Il simbolo  sul prodotto o sulla confezione indica che il prodotto non può essere smaltito come rifiuto domestico, ma deve essere portato nel punto di raccolta appropriato per il riciclaggio di apparecchiature elettriche ed elettroniche. Provvedendo a smaltire questo prodotto in modo appropriato, si contribuisce ad evitare potenziali conseguenze negative per l'ambiente e per la salute, che potrebbero derivare da uno smaltimento inadeguato del prodotto. Per informazioni più dettagliate sul riciclaggio di questo prodotto, contattare l'ufficio comunale, il servizio locale di smaltimento rifiuti o il negozio in cui è stato acquistato il prodotto.

SPECIFICHE TECNICHE (come installate e testate sull'unità)

Modello		GU 305, GU 355, GU 12 SMU, GU 15 SMU	GU 355-DUAL, GU 455-DUAL, GU 12 DMU, GU 15 DMU GU 18 DMU
Tensione	V/Hz	220-240/50-60 110-120/50-60	220-240/50-60 110-120/50-60
Potenza nominale	W	1000	1200
Classe di protezione (elettrica)		II 	II 
Livello di emissione sonora	dB(A)	69 	69 
Peso totale	Kg	7.7	8.5

Per maggiori informazioni visitare il nostro sito Web:
www.nilfisk.com

CONOSCERE BENE L'APPARECCHIO

Nel presente manuale si trovano dei numeri in grassetto tra parentesi, come ad esempio: (2). Tali numeri si riferiscono ad elementi illustrati in questa pagina. Fare riferimento a questa pagina per individuare la posizione degli elementi citati nel testo.

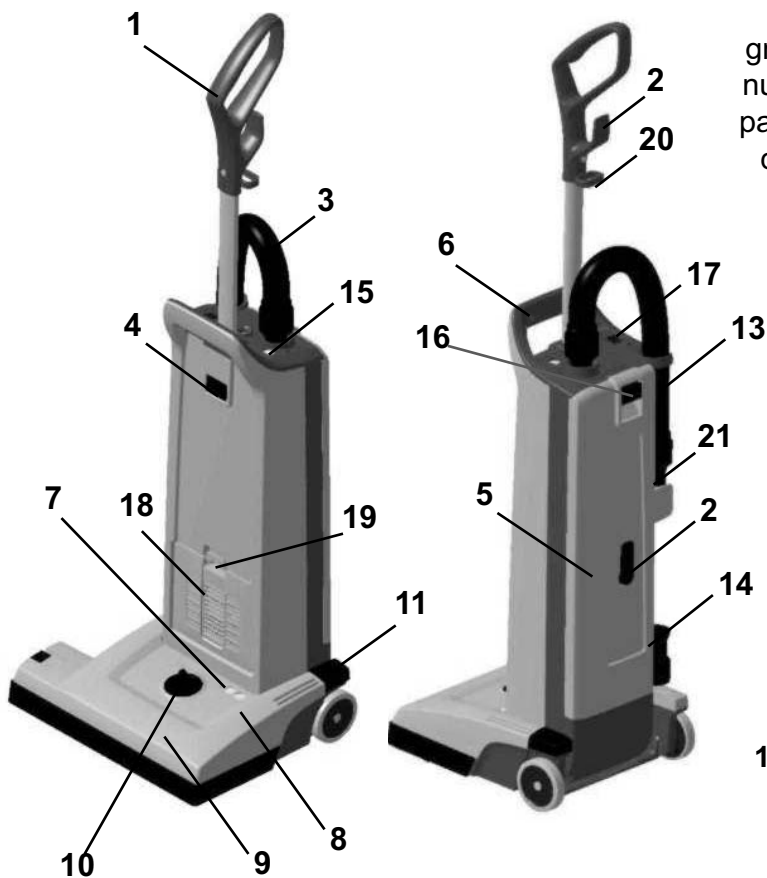

- 1 Maniglia
- 2 Supporto avvolgicavo
- 3 Tubo di aspirazione
- 4 Pulsante di bloccaggio maniglia
- 5 Sportello del vano portasacchetto
- 6 Maniglia per il trasporto
- 7 Spia verde - Solo unità a doppio motore (versioni DUAL)
- 8 Spia rossa Solo unità a doppio motore (versioni DUAL)
- 9 Vano portaspazzola
- 10 Manopola di regolazione altezza spazzola
- 11 Pedale
- 13 Prolunga
- 14 Bocchetta per fessure
- 15 Spia di "Sacchetto pieno"
- 16 Pulsante dello sportello del vano portasacchetto
- 17 Interruttore di alimentazione principale
- 18 Coperchio del filtro di scarico
- 19 Dispositivo di chiusura del coperchio filtro
- 20 Dispositivo di fissaggio del cavo di alimentazione
- 21 Spazzola per spolverare

ASSEMBLAGGIO

1. Estrarre l'apparecchio dal cartone di imballaggio facendo molta attenzione.
2. Inserire la maniglia (1) nell'apertura nella parte superiore del vano portasacchetto fino a quando il pulsante sull'asta non scatta in posizione bloccando la maniglia nell'alloggiamento.

Non utilizzare mai l'aspirapolvere senza un sacchetto raccogli-polvere in posizione. Questi apparecchi sono dotati di un fermaglio di sicurezza in caso di mancanza del sacchetto raccogli-polvere. Questo fermaglio fa in modo che, se il sacchetto raccogli-polvere non è inserito oppure è inserito in modo incorretto, lo sportello del vano portasacchetto (5) non si chiude.



2

Inserire la maniglia nell'apertura nella parte superiore del vano portasacchetto, fino a quando il pulsante sulla maniglia non scatta in posizione.



IMPORTANTE!

Utilizzare il pedale per mettere la base nella posizione di funzionamento/non funzionamento. Non facendolo si può danneggiare il meccanismo di sblocco.

USO DELL'ASPIRAPOLVERE

1. Sganciare il cavo di alimentazione dai supporti avvolgicavo (2) sul lato posteriore dell'aspirapolvere. Ruotare il supporto inferiore in modo da sganciare il cavo. Svolgere l'intero cavo di alimentazione.
2. Regolare l'altezza della maniglia premendo il relativo pulsante di bloccaggio (4), quindi alzare o abbassare la maniglia fino a raggiungere l'altezza desiderata.
3. Bloccare il cavo di alimentazione sul supporto della maniglia per impedire di tirare eccessivamente il cavo stesso. Collegare quindi il cavo di alimentazione a una presa elettrica.
4. Accendere l'apparecchio premendo il pulsante di alimentazione principale (17). "I" è ACCESO, mentre "O" è SPENTO. Si avvia il motore di aspirazione.
5. Premere il pedale (11) e inclinare l'aspirapolvere all'indietro. A questo punto si avvia il motore delle spazzole (solo versioni DUAL, a motore doppio). Nelle versioni DUAL (a motore doppio), la spia verde (7) sul vano portaspazzola (9) si accende per indicare che il motore della spazzola è in funzione.



IMPORTANTE!

Utilizzare il pedale per mettere la base nella posizione di funzionamento/non funzionamento. Non facendolo si può danneggiare il meccanismo di sblocco della maniglia.

6. Ruotare la manopola di regolazione dell'altezza (10) per regolare l'altezza di funzionamento della spazzola in base al materiale della superficie da pulire. Per tappeti a pelo corto la spazzola deve essere nella posizione più bassa. Ruotare la manopola a sinistra (trovandosi davanti all'apparecchio) per abbassare la spazzola. Per tappeti a pelo più lungo, la spazzola deve essere in posizione più alta. Ruotare la manopola a destra (trovandosi davanti all'apparecchio) per portare la spazzola a una posizione più alta. Se si accende la spia rossa, girare lentamente la manopola nella direzione opposta finché la spia non si spegne. Se la spia rossa (8) rimane accesa continuamente, potrebbero esserci dei depositi di sporco che si sono avvolti attorno alla spazzola durante l'uso. Nei modelli a doppio motore, ciò può far intervenire la protezione contro i sovraccarichi del motore della spazzola. In tal caso, spegnere l'interruttore principale (17) e scollegare il cavo di alimentazione dalla presa. Rimuovere eventuali depositi dalla spazzola e ricollegare il cavo di alimentazione, quindi riaccendere l'interruttore principale (17). Questo ripristina automaticamente la protezione contro i sovraccarichi. Se la protezione contro i sovraccarichi interviene ripetutamente, rivolgersi al proprio rivenditore per la riparazione. Per maggiori informazioni sulle spie nelle versioni DUAL (a doppio motore), vedere la tabella che segue.

NOTA! Scollegare sempre il cavo di alimentazione dalla presa elettrica prima di effettuare qualsiasi intervento di manutenzione dell'apparecchio.

Quando si accende la spia di "Sacchetto pieno" (15), sostituire il sacchetto raccogli-polvere.

Per maggiori dettagli sulla sostituzione del sacchetto raccogli-polvere, vedere le relative istruzioni nel presente manuale. Se la spia si accende prima che il sacchetto raccogli-polvere sia pieno, l'interno del sacchetto potrebbe essere ricoperto di polvere molto sottile (in tal caso, sostituire il sacchetto), oppure si potrebbero essere accumulati dei depositi di sporco tra la spazzola e il sacchetto.

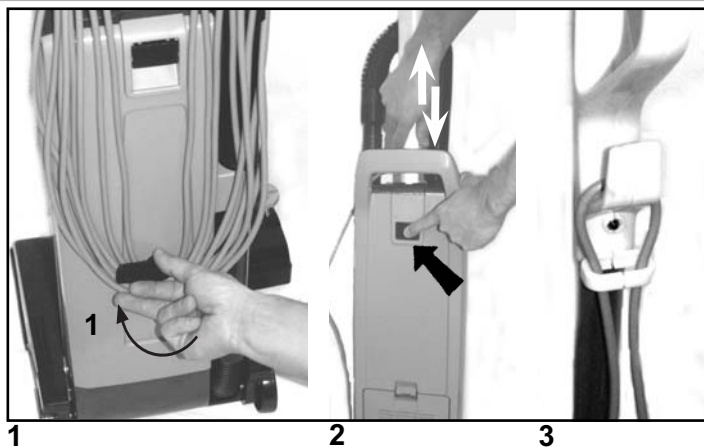

SPIE E FUNZIONI DEL MOTORE DELLA SPAZZOLA (DUAL - Solo unità a doppio motore!)

	VERDE	ROSSA	CONDIZIONE	FUNZIONE
1.	ACCESA	SPENTA	Funzionamento normale	Durante il funzionamento normale, la spia verde è sempre accesa.
2.	SPENTA	ACCESA - LAMPEGGIANTE	Spazzola in posizione troppo bassa (caricamento pesante)	1. Se si verifica la condizione 2, la spia rossa lampeggia per almeno 10 secondi e il modulo di controllo interrompe l'alimentazione del motore della spazzola. 2. La spia rossa rimane accesa finché non si spegne l'interruttore o si scollega la spina dell'apparecchio dalla presa elettrica.
3.	SPENTA	ACCESA	Spazzola bloccata	1. Se la spazzola si blocca accidentalmente, la spia rossa rimane accesa fissa e il modulo di controllo interrompe immediatamente l'alimentazione del motore della spazzola. 2. La spia rossa rimane accesa finché non si spegne l'interruttore o si scollega la spina dell'apparecchio dalla presa elettrica.

USO DELLA PROLUNGA (OPZIONALE)

La prolunga (13) è un accessorio opzionale che non viene fornito di serie con tutte le varianti dell'apparecchio. Per usare la prolunga, procedere come segue.

1. Portare l'apparecchio nella posizione verticale di blocco. Nelle versioni DUAL, a doppio motore, il motore della spazzola si arresta, oppure nelle altre versioni la spazzola viene sollevata dalla superficie. Estrarre la prolunga dal relativo supporto.

2. Usare la prolunga per pulire punti difficili da raggiungere, quali gli angoli del pavimento o i mobili.

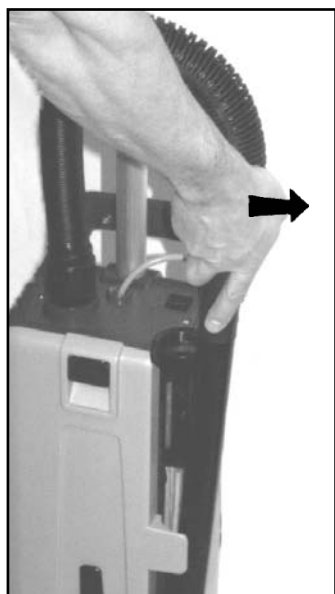

1



2

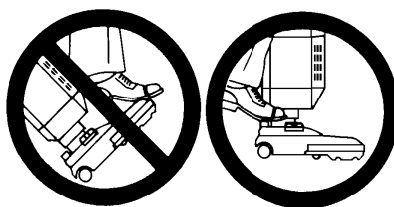

IMPORTANTE!

Utilizzare il pedale per mettere la base nella posizione di funzionamento/non funzionamento. Non facendolo si può danneggiare il meccanismo di sblocco della maniglia.

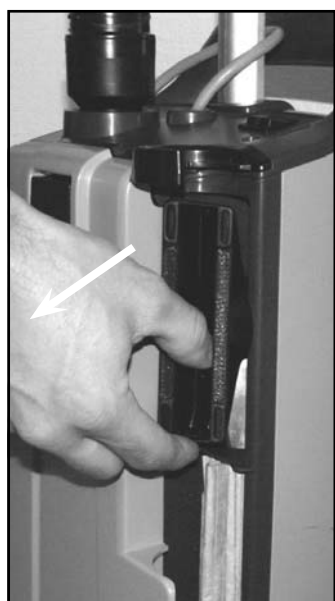

1



2

USO DEGLI ACCESSORI (OPZIONALI)

Questi accessori non vengono forniti di serie con tutte le varianti dell'apparecchio.

Usare questi accessori per facilitare le operazioni di pulizia in punti difficili da raggiungere. Dietro la prolunga, in posizioni facili da raggiungere, si trovano una bocchetta per fessure (14) e una spazzola per spolverare (21).

Per accedere agli accessori è sufficiente rimuovere la prolunga dall'aspirapolvere.

1. La spazzola per spolverare si trova nella parte superiore dell'aspirapolvere.

2. La bocchetta per fessure si trova nella parte inferiore dell'aspirapolvere.



3



3

3. Installare la bocchetta per fessure o la spazzola per spolverare sull'estremità della prolunga, se si desidera. In questo modo l'aspirapolvere riuscirà a raggiungere un'area più estesa e potrà essere impiegato per pulire punti difficili da raggiungere, quali gli angoli del soffitto o i mobili.



IMPORTANTE!

Utilizzare il pedale per mettere la base nella posizione di funzionamento/non funzionamento. Non facendolo si può danneggiare il meccanismo di sblocco della maniglia.

MANUTENZIONE



Scollegare sempre il cavo di alimentazione dalla presa elettrica prima di effettuare qualsiasi intervento di manutenzione dell'apparecchio.

NOTA!

Le foto sotto mostrano la procedura di sostituzione del sacchetto raccogli-polvere! Non utilizzare mai l'apparecchio senza un sacchetto raccogli-polvere in posizione.

SOSTITUZIONE DEL SACCHETTO RACCOGLIPOLVERE IN CARTA

Sostituire il sacchetto raccogli-polvere quando si accende la spia "Sacchetto pieno"(15). Per sostituire il sacchetto raccogli-polvere:

1. Scollegare il cavo di alimentazione dalla presa elettrica. Tirare il pulsante dello sportello del vano portasacchetto (16) e tirare lo sportello verso l'esterno per staccarlo dall'aspirapolvere.
2. Premere in basso sul bordo a sinistra del supporto in plastica, in modo da staccare l'entrata del sacchetto dall'entrata di aspirazione dell'apparecchio.
3. Afferrare la parte in cartone del sacchetto e tirarla delicatamente verso l'esterno, allontanando il sacchetto dall'aspirapolvere.
4. Inserire un nuovo sacchetto raccogli-polvere in carta nelle guide del supporto e spingere il sacchetto in posizione. Accertare che il sacchetto raccogli-polvere in carta non sia incastrato nel supporto, a cui deve essere fissata solamente la parte in cartone del sacchetto.
5. Spingere verso l'alto il supporto del sacchetto con il sacchetto nuovo, in modo che l'entrata del sacchetto si fissi all'entrata dell'apparecchio. Accertare che il sacchetto non sia piegato e che sia correttamente inserito nel relativo alloggiamento. Accertare anche che il fermaglio di sicurezza in caso di mancanza del sacchetto sia posto a sinistra, per consentire allo sportello di chiudersi.
6. Inserire le due sporgenze sul lato posteriore dello sportello nelle due fessure nella parte inferiore del vano portasacchetto e spingere lo sportello in posizione sul vano.

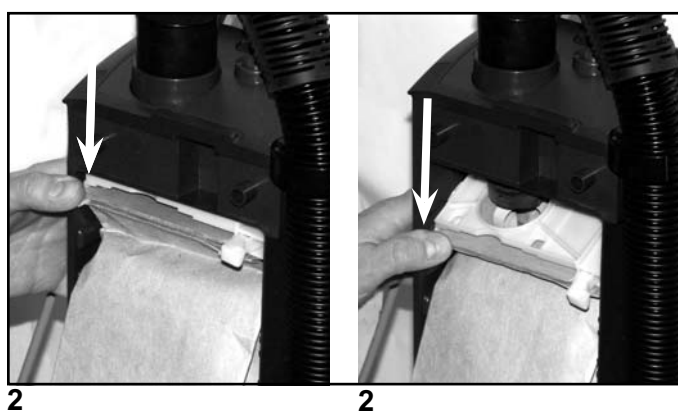
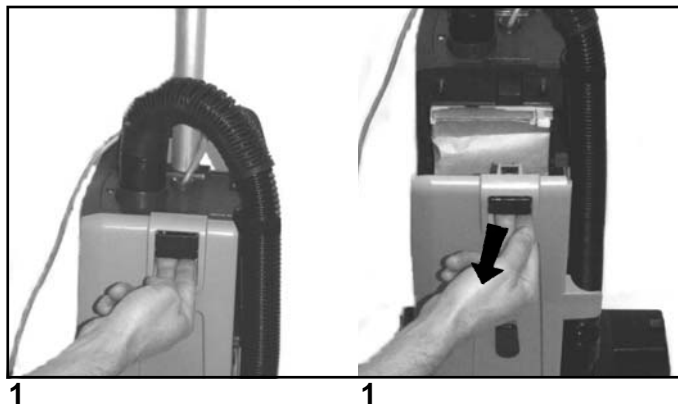

SVUOTAMENTO DEL SACCHETTO RACCOGLIPOLVERE IN TESSUTO

Svuotare il sacchetto raccogli-polvere quando si accende la spia "Sacchetto pieno" (15). Per svuotare o sostituire il sacchetto:

1. Scollegare il cavo di alimentazione dalla presa elettrica. Tirare il pulsante dello sportello del vano portasacchetto (16) e tirare lo sportello verso l'esterno per staccarlo dall'aspirapolvere.
2. Premere in basso sul bordo a sinistra del supporto in plastica, in modo da staccare l'entrata del sacchetto dall'entrata di aspirazione dell'apparecchio.
3. Afferrare la parte in plastica del sacchetto e tirarla delicatamente verso l'esterno, allontanando il sacchetto pieno dall'aspirapolvere.
4. Rimuovere il fermaglio del sacchetto e svuotarlo.
5. Riapplicare il fermaglio sul sacchetto.
6. Inserire un sacchetto in tessuto svuotato/nuovo nelle guide del supporto e spingere il sacchetto in posizione in modo da fissarlo.
7. Spingere verso l'alto il supporto del sacchetto con il sacchetto nuovo, in modo che l'entrata del sacchetto si fissi all'entrata dell'apparecchio. Accertare che il sacchetto non sia piegato e che sia correttamente inserito nel relativo alloggiamento. Accertare anche che il fermaglio di sicurezza in caso di mancanza del sacchetto sia posto a sinistra, per consentire allo sportello di chiudersi.
8. Inserire le due sporgenze sul lato posteriore dello sportello nelle due fessure nella parte inferiore del vano portasacchetto e spingere lo sportello in posizione sul vano.

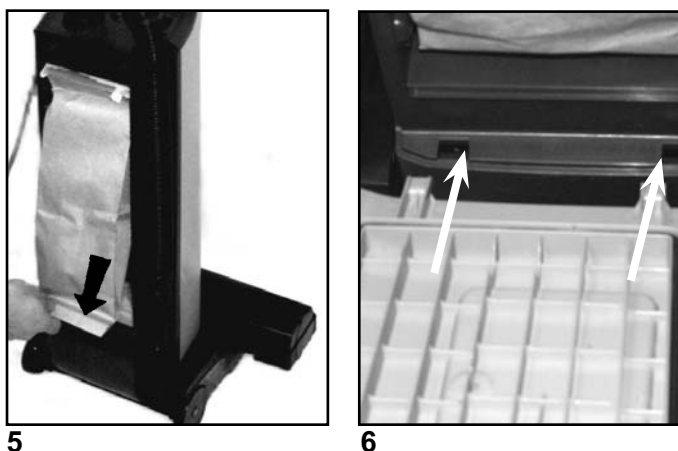
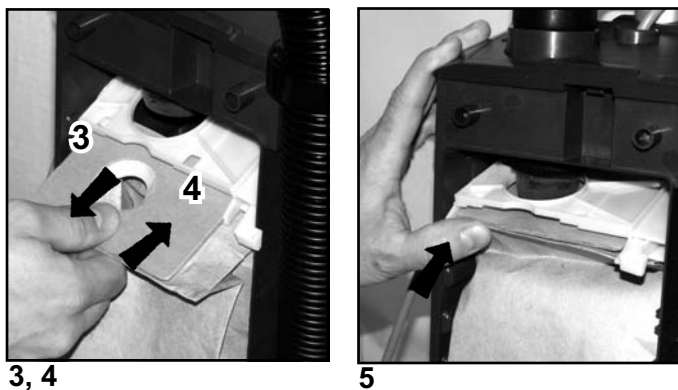

SOSTITUZIONE O PULIZIA DELLA SPAZZOLA



2



3



4

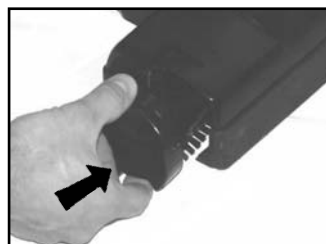

6

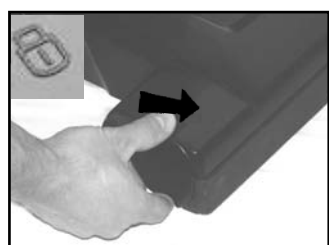

7

- | | |
|----|--|
| 1. | Scollegare il cavo di alimentazione dalla presa elettrica. |
| 2. | Rilasciare il rullo della spazzola sbloccando il blocco di supporto. Premere il pulsante indietro a sinistra verso il simbolo di sblocco sul vano portaspazzola. |
| 3. | Afferrare il blocco di supporto ed estrarlo dal vano portaspazzola. |
| 4. | Rimuovere la spazzola. |
| 5. | Sostituire il rullo della spazzola usato con uno nuovo, oppure pulire la spazzola e rimuoverne tutti i depositi di sporco. |
| 6. | Inserire la spazzola nel blocco di supporto fissato nel vano portaspazzola. |
| 7. | Spingere il blocco di supporto in posizione. Bloccarlo ruotandolo in senso orario. |



Scollegare sempre il cavo di alimentazione dalla presa elettrica prima di effettuare qualsiasi intervento di manutenzione dell'apparecchio.

FILTRI - I tipi di filtro possono variare a seconda del modello

Questi apparecchi sono dotati di due filtri diversi: un prefiltro prima del motore di aspirazione e un filtro di scarico. Per questi apparecchi sono disponibili due diversi tipi di filtro di scarico, il filtro HEPA e il filtro di scarico standard. Il filtro HEPA (High Efficiency Particulate Air filter, Filtro ad Alta Efficienza per Aria con Particolato) ha una migliore capacità di filtrazione rispetto ai filtri di scarico standard. Il filtro di scarico cattura lo sporco che può sfuggire dal sacchetto raccogli-polvere o dal prefiltro del motore. Sostituire il filtro ogni quattro volte che si sostituisce il sacchetto raccogli-polvere (più frequentemente in applicazioni molto polverose). Il filtro di scarico si trova sul lato anteriore dell'apparecchio, subito sopra il vano portaspazzola.

Il filtro HEPA non può essere pulito o lavato. Quando il filtro HEPA si ostruisce, deve essere sostituito.

SOSTITUZIONE DEL FILTRO HEPA



1



2



3



4

1. Scollegare il cavo di alimentazione dalla presa elettrica. Spingere in basso il dispositivo di chiusura del coperchio del filtro (19), in modo da sbloccare il coperchio (18). Rimuovere il coperchio del filtro dall'aspirapolvere.
2. Afferrare il telaio del filtro e rimuovere il filtro HEPA usato e sporco.
3. Afferrare il telaio del filtro e quindi inserire il nuovo filtro HEPA nell'aspirapolvere premendolo in posizione. (Non toccare mai l'elemento filtrante dei filtri HEPA! Ciò ne può compromettere le prestazioni).
4. Riposizionare il coperchio del filtro sull'aspirapolvere.

IMPORTANTE!

Non utilizzare mai l'aspirapolvere senza il filtro HEPA in posizione. **Nota! Questi apparecchi non sono previsti per la raccolta di polveri pericolose o velenose!**

SOSTITUZIONE DEL FILTRO DI SCARICO

1. Scollegare il cavo di alimentazione dalla presa elettrica. Spingere in basso il dispositivo di chiusura del coperchio del filtro (19) in modo da sbloccarne il coperchio (18).
2. Rimuovere il coperchio con il filtro dall'aspirapolvere.
3. Rimuovere il filtro di scarico usato e sporco.
4. Inserire un nuovo filtro di scarico nel coperchio del filtro.
5. Riposizionare il coperchio del filtro sull'aspirapolvere.

IMPORTANTE!

Non utilizzare mai l'apparecchio senza il filtro di scarico in posizione.



1



2

PULIZIA O SOSTITUZIONE DEL PREFILTRO

Il prefiltro raccoglie lo sporco fuoriuscito dal sacchetto prima che possa entrare nel motore di aspirazione. Il filtro si trova sotto il sacchetto.

Pulire il filtro ogni tre volte che si sostituisce il sacchetto raccogli-polvere (più frequentemente in applicazioni molto polverose). Per pulire/sostituire il prefiltro:

1. Scollegare il cavo di alimentazione dalla presa elettrica. Premere quindi il pulsante dello sportello del vano portasacchetto (16) e rimuovere lo sportello (5).
2. Afferrare il supporto del filtro ed estrarlo dal vano portasacchetto.
3. Rimuovere il filtro sporco e sostituirlo con un prefiltro nuovo. Il prefiltro può anche essere lavato. Lavarlo in acqua calda. Lasciar asciugare completamente il filtro prima di reinserirlo nel relativo supporto.
4. L'apparecchio è anche dotato di una funzione deodorante (un antiodorante). Questo si trova nel supporto del prefiltro. Sostituirlo con un deodorante nuovo quando la sua funzione comincia a venir meno.
5. Reinserire il filtro nuovo/lavato nel relativo supporto. Reinserire quindi il supporto con il filtro in posizione nel vano portasacchetto.
6. Inserire le due sporgenze sul lato posteriore dello sportello nelle due fessure nella parte inferiore del vano portasacchetto e spingere lo sportello in posizione sul vano.

IMPORTANTE!

Non utilizzare mai l'apparecchio senza il prefiltro in posizione.



1



2

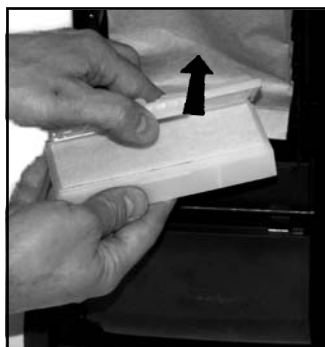

3

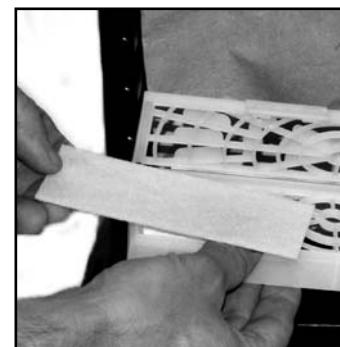

5

DOPO L'USO DELL'APPARECCHIO

1.	Scollegare il cavo di alimentazione dalla presa elettrica.
2.	Se la spia di "Sacchetto pieno" (15) non si è accesa durante il funzionamento, significa che il sacchetto raccogli-polvere non è pieno e può essere utilizzato ulteriormente. Aprire lo sportello del vano portasacchetto e controllare che il sacchetto raccogli-polvere non sia pieno, e sostituirlo se necessario. Vedere anche le istruzioni per la sostituzione del sacchetto raccogli-polvere. Se necessario pulire il vano portasacchetto.
3.	Riavvolgere il cavo (a partire dal lato di entrata dell'apparecchio).
4.	Avvolgere il cavo utilizzando i supporti sullo sportello del vano portasacchetto e sulla maniglia.
5.	Controllare il vano portaspazzola. Rimuovere dalla spazzola e dal vano portaspazzola eventuali fibre o depositi accumulati.
6.	Riporre l'apparecchio in un ambiente interno, pulito e asciutto.



3



4

INSTRUCCIONES IMPORTANTES DE SEGURIDAD

Esta aspiradora está destinada al uso comercial. Deben aplicarse ciertas precauciones básicas siempre que se utilice un aparato eléctrico, incluyendo las siguientes:

La máquina ha sido diseñada únicamente para la aspiración en seco. No utilice la máquina en suelos o moquetas húmedos. Lea y siga todas las instrucciones de seguridad antes de usar la máquina.

AVISO!

Para reducir el riesgo de incendio, descarga eléctrica o lesión:

- No deje la máquina conectada a la red. Desenchufe la máquina cuando no se está utilizando. Para desenchufar, tire de la clavija, no del cable.
- No utilice la máquina al aire libre ni en superficies mojadas.
- No utilice la máquina con el cable o la clavija en estado defectuoso.
- No arrastre ni levante la máquina por el cable, no utilice el cable para dirigir la máquina, no aprisione el cable y mantenga el cable alejado de bordes y esquinas filosas. No deje que la máquina pase por encima del cable. Mantenga el cable alejado de fuentes de calor.
- Esta máquina tiene un rodillo con cepillo giratorio. Cuando la máquina está funcionando, mantenga alejados de las aberturas las prendas sueltas, el pelo, los dedos y las demás partes del cuerpo. No utilice la máquina si alguna abertura está obstruida. Mantenga la máquina libre de polvo, pelusas, pelo y cualquier otro elemento que pudiera obstruir el flujo de aire.
- No aspire ningún objeto que esté ardiendo o que desprenda humo (por ejemplo, cigarrillos, cerillas, cenizas calientes o polvo tóxico).
- Tenga cuidado especial al aspirar las escaleras.
- Este aparato no ha de ser usado por niños ni personas con capacidad física, sensorial o mental reducida, o con falta de experiencia y conocimientos, salvo que no hayan sido instruidas o que estén vigiladas. Los niños han de estar vigilados, no hay que permitir que jueguen con el aparato.

- **Precaución:** No utilice la máquina para aspirar sustancias perjudiciales para la salud.
- No utilice la máquina en zonas donde se almacenan líquidos inflamables o combustibles, por ejemplo gasolina.
- No deje que la máquina sea utilizada como un juguete. Preste especial atención al utilizar la máquina cerca de los niños.
- No utilice la máquina sin la misma no tiene correctamente colocados los filtros y la bolsa del polvo.
- Si la máquina no funciona correctamente, si ha sufrido una caída o daños, si se ha mojado con la lluvia o ha estado en contacto con el agua de otra manera, entréguela a un taller de servicio o distribuidor de Nilfisk.
- **ANTES DE ARRANCAR LA ASPIRADORA,** lea la placa de características de la máquina para asegurarse de que la tensión indicada coincide con la tensión de la red.
- La máquina tiene doble aislamiento. Los repuestos para una máquina con doble aislamiento deben ser idénticos a las piezas que sustituyen.

MANTENIMIENTO DE UNA MÁQUINA CON DOBLE AISLAMIENTO

En una máquina con doble aislamiento se utiliza un doble aislamiento en lugar de la conexión a tierra. En una máquina con doble aislamiento, se incluye el símbolo de doble aislamiento (un cuadrado doble) en la placa de características.



Una máquina con doble aislamiento no tiene ningún dispositivo de conexión a tierra, y no debe añadirse ningún dispositivo de este tipo. El mantenimiento de este tipo de máquina requiere máximo cuidado y conocimiento del sistema, por lo tanto sólo debe ser realizado por personal cualificado. Los repuestos para una máquina con doble aislamiento deben ser idénticos a las piezas que sustituyen.

Este aparato cumple con los requisitos que establecen las Directivas CE CEE 73/3, CEE 93/68 y CEE 89/336.

AVISO!

~Nunca aspire líquido, fragmentos de vidrio o cenizas!

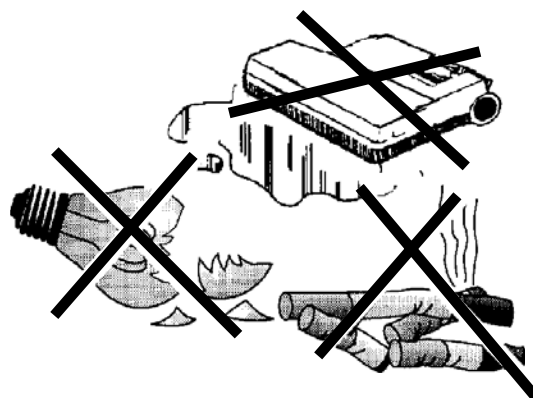

CONSERVE ESTAS INSTRUCCIONES

INTRODUCCIÓN

Este manual le ayudará a obtener la máxima utilidad de su aspirador.

Lea en su totalidad el manual antes de utilizar el aparato. Este producto ha sido diseñado para uso comercial.

PIEZAS Y SERVICIO

Las reparaciones, en caso de ser necesarias, han de ser realizadas por el centro de servicio autorizado que dispone de personal formado en fábrica así como de piezas y accesorios originales.

En toda comunicación relativa a la máquina le rogamos indique el modelo y el número de serie.

PLACA DE IDENTIFICACIÓN

Los números de modelo y serie de su máquina aparecen en la placa de identificación que hay en la misma. Esta información es necesaria al solicitar piezas de repuesto. Utilice los espacios que siguen a continuación para anotar los números de modelo y de serie de su máquina, como referencia para el futuro.

NÚMERO DE MODELO _____

NÚMERO DE SERIE _____

DESEMBALADO DE LA MÁQUINA

Una vez haya recibido la máquina, examine atentamente el embalaje y la máquina a fin de detectar posibles daños.



Si estos son evidentes, guarde el embalaje para que pueda ser examinado.



El símbolo  en el producto o en el embalaje indica que el producto no ha de ser tratado como desecho doméstico, sino que ha de ser entregado al punto de recogida correspondiente para el reciclado de los elementos eléctricos y electrónicos. Teniendo la seguridad de que el producto será tratado correctamente, ayudará a evitar posibles consecuencias perjudiciales al medio ambiente y a la salud, lo que podría ser el caso si el producto no se tratara adecuadamente. Para información más detallada sobre el reciclado de este producto puede ponerse en contacto con su ayuntamiento, con el servicio de recogida de residuos domésticos o con el comercio en el que en su día adquirió el producto.

ESPECIFICACIÓN TÉCNICA

(según instalación y pruebas efectuadas en el aparato)

Modelo		GU 305, GU 355, GU 12 SMU, GU 15 SMU	GU 355-DUAL, GU 455-DUAL, GU 12 DMU, GU 15 DMU GU 18 DMU
Tensión	V/Hz	220-240/50-60 110-120/50-60	220-240/50-60 110-120/50-60
Potencia nominal	W	1000	1200
Clase de protección (eléctrica)		II 	II 
Nivel de presión acústica	dB(A)	69	69
Peso total	Kg	7.7	8.5

Para más información visite nuestro sitio web:
www.nilfisk.com

CONOZCA LA MÁQUINA

Durante la lectura de este manual, encontrará a veces números entre paréntesis, p. ej.: (2). Estos números se refieren a un objeto que aparece en esta página. Vuelva a esta página siempre que tenga que situar cualquiera de las piezas que se mencionan en el cuerpo del texto.

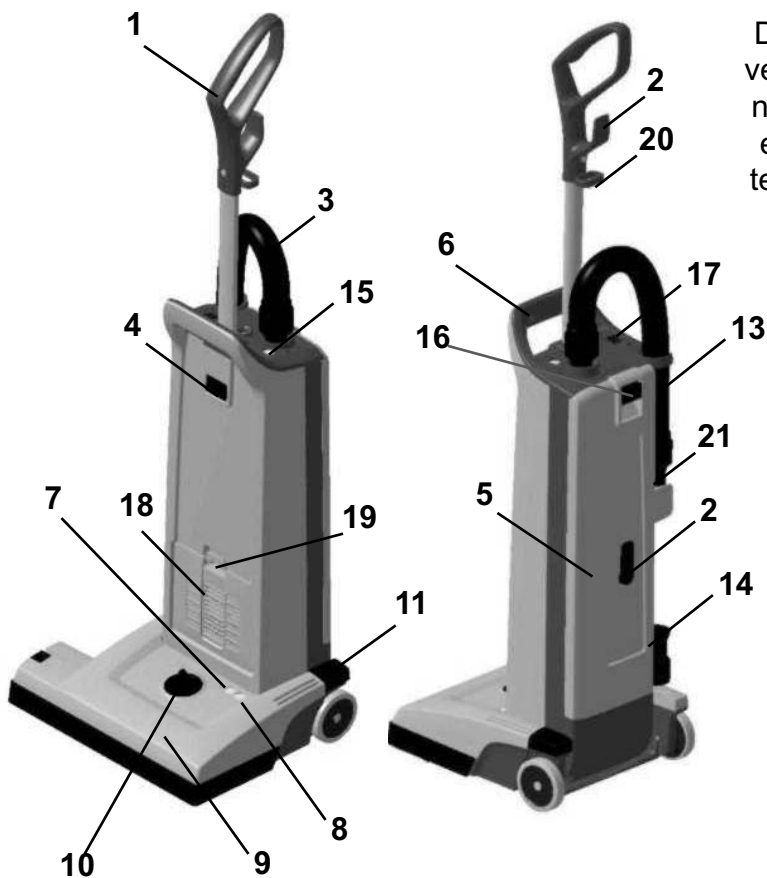

- 1 Mango
- 2 Soporte para cable
- 3 Manguera de aspiración
- 4 Botón fiador del mango
- 5 Tapa del alojamiento de la bolsa de polvo
- 6 Mango de transporte
- 7 Luz verde - Sólo unidades motor doble (versiones DUAL)
- 8 Luz roja Sólo unidades motor doble (versiones DUAL)
- 9 Alojamiento del cepillo
- 10 Botón para el ajuste de la altura del cepillo
- 11 Pedal
- 13 Tubo
- 14 Boquilla biselada
- 15 Indicador de "Bolsa llena"
- 16 Cierre del alojamiento de la bolsa de polvo
- 17 Interruptor principal de corriente
- 18 Tapa del filtro de salida
- 19 Cierre de la tapa del filtro
- 20 Abrazadera del cable de alimentación
- 21 Cepillo de polvo

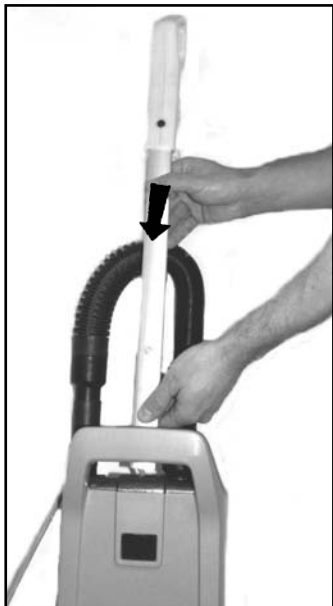

2

Introduzca el mango en la abertura de la parte superior del alojamiento de la bolsa hasta que el botón entre en su sitio.

MONTAJE

1. Retire cuidadosamente la máquina del embalaje.
2. Inserte a presión el mango (1) en la abertura de la parte superior del alojamiento de la bolsa hasta que quede firmemente sujeto.

No opere nunca la máquina sin una bolsa de polvo instalada. Estas máquinas están provistas con un clip de "no bolsa", lo que significa que si no hay bolsa de polvo o está incorrectamente montada, no podrá cerrarse la tapa (5).

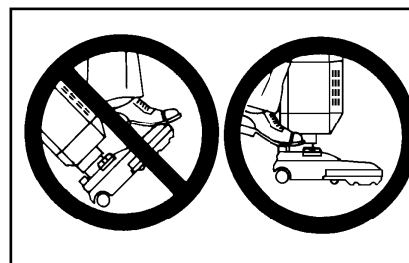

¡IMPORTANTE!

Para soltar la base de la máquina en la posición operativa/no operativa hay que utilizar el pedal. De no hacerse así pueden producirse daños en el mecanismo de liberación.

FUNCIONAMIENTO DE LA MÁQUINA

1. Suelte el cable de corriente de sus soportes (2) en la parte posterior del aparato. Gire el soporte inferior para soltar el cable. Desenrolle completamente el cable.
2. Ajuste la altura del mango pulsando el botón (4) y tirando del mismo o empujándolo hasta la posición más cómoda de uso.
3. Haga pasar el cable a través del soporte y fíjelo al mango. De esta manera el cable queda descargado. Enchufe después el cable en una toma de corriente adecuada.
4. Apriete el interruptor (17) para poner en marcha el motor. La letra "I" significa encender y la "O" apagar.
5. Apriete el pedal (11) para soltar el mango e inclinar después la máquina hacia atrás. Arrancará entonces el motor del cepillo (sólo versiones DUAL). En las versiones DUAL se encenderá la luz verde (7) del alojamiento del cepillo (9) para indicar que está en marcha el motor del cepillo.

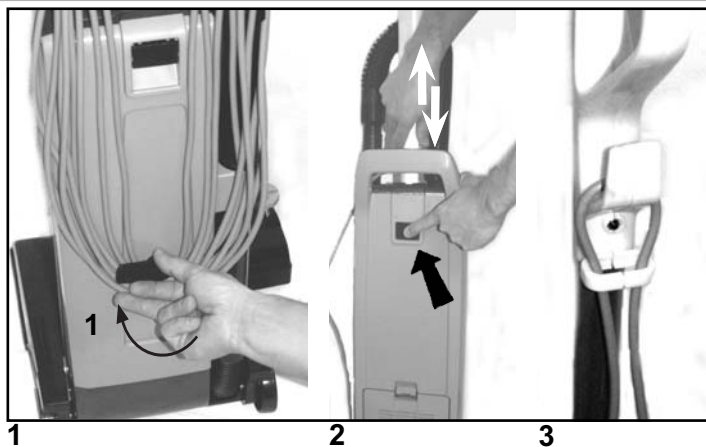

¡IMPORTANTE!
Para soltar la base de la máquina en la posición operativa/no operativa hay que utilizar el pedal. De no hacerse así pueden producirse daños en el mecanismo de liberación.

6. Gire el botón (10) para ajustar la altura del cepillo que puede variar según la superficie del material que ha de limpiarse. Para moquetas y alfombras con materiales textiles cortos, el cepillo ha de descender. Gire el botón de ajuste de altura hacia la izquierda (si el usuario se halla delante de la máquina) para descender el cepillo. Para alfombras con materiales textiles largos hay que levantar el cepillo. Gire el botón de ajuste de altura hacia la derecha (si el usuario se halla delante de la máquina) para levantar el cepillo. Si se enciende la luz roja, gire con cuidado el botón de ajuste de la altura en el sentido opuesto hasta que se apague la luz roja. Si la luz roja (8) está encendida constantemente puede ser indicación de que suciedad o hilos se han arrollado alrededor del cepillo. En las unidades de motor doble puede ocurrir que se active la protección contra sobrecalentamiento del motor. De producirse esto, corte la corriente a la máquina con el interruptor (17) y extraiga después el cable del enchufe. Quite los hilos o demás obstáculos que se hayan adherido al mismo. Vuelva a enchufar el cable y active el interruptor (17). Con ello se repondrá automáticamente la protección contra sobrecalentamientos del motor. Si vuelve a activarse la protección contra sobrecalentamientos, diríjase al vendedor para que efectúe el servicio de la máquina. Para más información sobre los indicadores en las versiones DUAL, véase el cuadro de más abajo.

NOTA: Antes de proceder al cualquier intervención de servicio en la máquina hay que desenchufarla.

Quando se enciende el indicador de "Bolsa llena"(15) hay que cambiar lo antes posible la bolsa.

Para información sobre el cambio de bolsa, véanse las instrucciones que aparecen en este manual algo más adelante. Si la luz permanece encendida pese a que la bolsa no está llena, puede ser debido a que un polvo fino ha obturado la bolsa (cambiarla también en este caso) o a haberse acumulado polvo entre el cepillo y la bolsa.

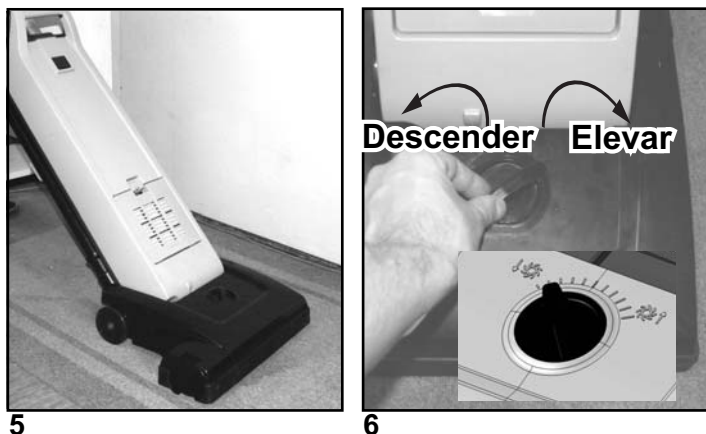
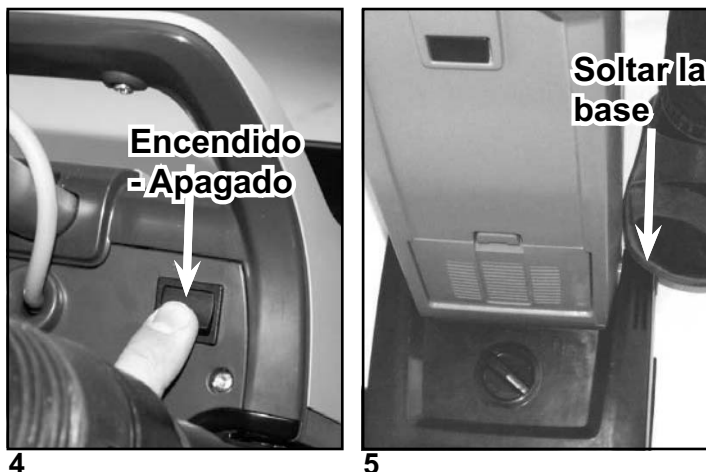

INDICACIONES LUMINOSAS PARA EL MOTOR DEL CEPILLO (Sólo en las variantes de dos motores - DUAL)

	VERDE	ROJA	ACLARACIÓN	FUNCIÓN
1.	Encendida	Apagada	Funcionamiento normal	En funcionamiento normal la luz verde permanece encendida con luz fija.
2.	Apagada	Encendida - Parpadea	La posición del cepillo es demasiado baja (carga pesada)	1. Si la luz roja parpadea durante más de 10 segundos, se corta la corriente al motor para protegerlo contra sobrecargas. 2. La luz roja se enciende con luz fija hasta que se apaga el interruptor y se desenchufa el cable.
4.	Apagada	Encendida	Cepillo sobrecargado	1. La luz roja se enciende con brillo fijo y se corta la corriente al motor si éste se sobrecarga. 2. La luz roja se enciende con luz fija hasta que se apaga el interruptor y se desenchufa el cable.

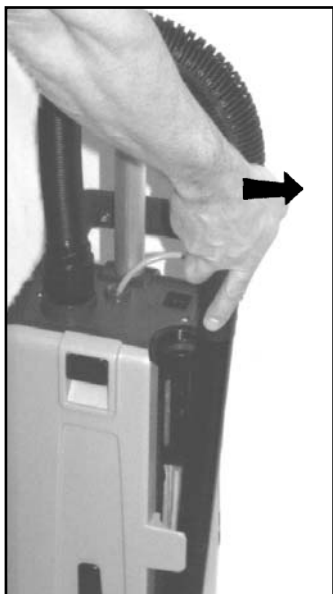

1



2

UTILIZACIÓN DEL TUBO PROLONGADOR (EQUIPO OPCIONAL)

El tubo de prolongación (13) no es equipo estándar en todas las variantes. Para utilizarlo proceda de la manera siguiente.

1. Ponga la máquina en posición vertical bloqueada. Se para entonces automáticamente el motor del cepillo (sólo variantes DUAL), y en otras variantes el cepillo se levantará de la superficie. Quite luego el tubo prolongador de su soporte.
2. Utilice después el tubo para aumentar el alcance del aparato y poder llegar a lugares de acceso difícil, por ejemplo, listones del suelo, etc.

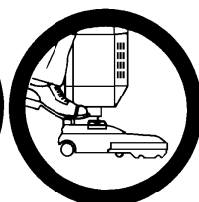

¡IMPORTANTE!
Para soltar la base de la máquina en la posición operativa/no operativa hay que utilizar el pedal. De no hacerse así pueden producirse daños en el mecanismo de liberación.

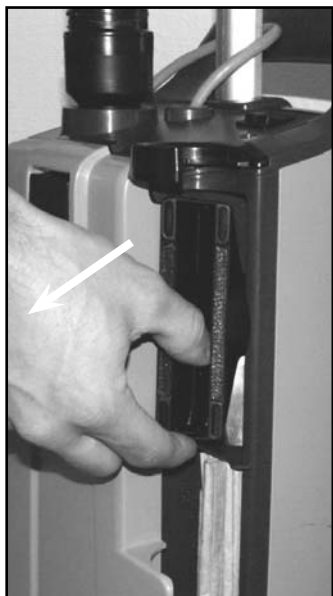

1



2

UTILIZACIÓN DE ACCESORIOS (EQUIPO OPCIONAL)

Estos útiles no son equipo estándar en todas las variantes. Utilícelos para incrementar la utilidad de la máquina en lugares de acceso difícil. La boquilla biselada (14) y el cepillo de polvo (21) se hallan cómodamente colocados en la máquina, inmediatamente detrás del tubo de prolongación.

Extraiga el tubo del aspirador para poder utilizar los accesorios.

1. El cepillo de polvo está colocado en la parte superior de la máquina.
2. La boquilla biselada está colocada en la parte inferior de la máquina.



3



3

3. Monte la boquilla o el cepillo en el tubo de prolongación. Se habrá prolongado así el alcance del aspirador pudiendo ser utilizado para acceder a lugares difíciles como listones del techo o muebles.

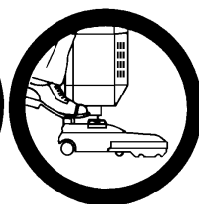

¡IMPORTANTE!
Para soltar la base de la máquina en la posición operativa/no operativa hay que utilizar el pedal. De no hacerse así pueden producirse daños en el mecanismo de liberación.

MANTENIMIENTO



Antes de cualquier intervención de mantenimiento en la máquina hay que desenchufarla.

NOTA:

Las fotos de abajo muestran el cambio de la bolsa de polvo de papel. No opere nunca la máquina sin una bolsa de polvo instalada.

CAMBIO DE LA BOLSA DE POLVO	
	Cambie la bolsa de polvo tan pronto se ha encendido la luz indicadora (15). Proceda de la manguera siguiente:
1.	Desenchufe el cable de la toma de corriente. Tire del cierre (16) para abrir el alojamiento de la bolsa. Quite la tapa del alojamiento de la bolsa.
2.	Retire la bolsa de papel; presione hacia adentro/hacia abajo el cierre de manera que se desprenda de la entrada en la máquina la boca de entrada de la bolsa.
3.	Agarre el trozo de cartón de la bolsa y tire con cuidado de ésta para sacarla de su soporte.
4.	Introduzca una bolsa de papel nueva en la ranura del soporte introduciendo en éste la bolsa. Controle que la bolsa de papel esté bien colocada en el soporte. Sólo la pieza de cartón de la bolsa ha de adherirse al soporte.
5.	Empuje el soporte con la bolsa hacia arriba hasta que el soporte quede fijado a la pieza correspondiente en la máquina. Controle después que la bolsa está desplegada y se adapta a su alojamiento. Compruebe que la función "no clip" está a la izquierda de manera que pueda cerrarse la tapa del alojamiento de la bolsa.
6.	Vuelva a montar la tapa del alojamiento de la bolsa colocando las dos ranuras de la tapa en las guías correspondientes de la máquina. Empuje después la tapa hacia dentro hasta que quede correctamente encajada.

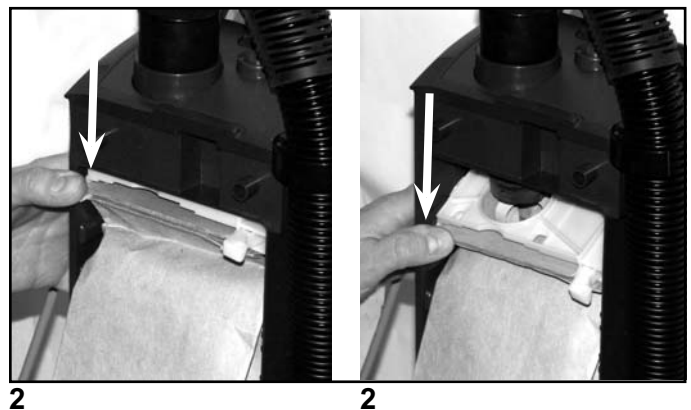
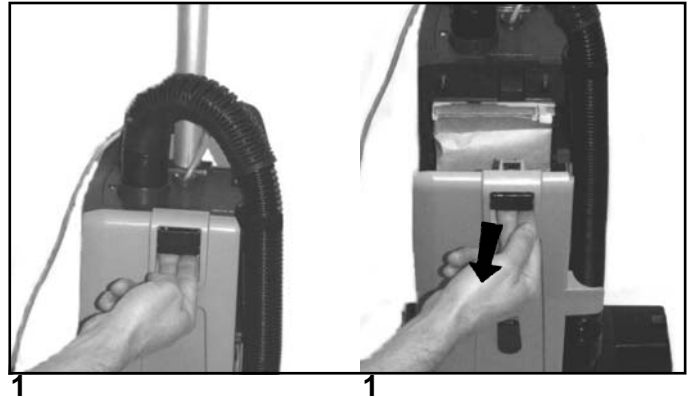

VACIADO DE LA BOLSA DE POLVO DE TELA	
	Cambie la bolsa tan pronto como se encienda el indicador luminoso (15). Para cambiar la bolsa proceda de la manera siguiente:
1.	Desenchufe el cable de la toma de corriente. Tire del cierre (16) para abrir el alojamiento de la bolsa. Quite la tapa del alojamiento de la bolsa.
2.	Retire la bolsa de tela de su soporte; presione hacia adentro/hacia abajo el cierre de manera que se desprenda de la entrada en la máquina la boca de entrada de la bolsa.
3.	Agarre la arandela de la bolsa de tela y tire con cuidado hacia afuera para extraer la bolsa de su soporte.
4.	Quite el clip que cierra la bolsa y extraiga su contenido sacudiendo la bolsa.
5.	Vuelva a montar el clip para cerrar la bolsa.
6.	Vuelva a colocar la bolsa nueva o la que se ha vaciado. Monte la arandela en el soporte y la bolsa en éste.
7.	Empuje el soporte con la bolsa hacia arriba hasta que el soporte quede fijado a la pieza correspondiente en la máquina. Controle después que la bolsa está desplegada y se adapta a su alojamiento. Compruebe que la función "no clip" está a la izquierda de manera que pueda cerrarse la tapa del alojamiento de la bolsa.
8.	Vuelva a montar la tapa del alojamiento de la bolsa colocando las dos ranuras de la tapa en las guías correspondientes de la máquina. Empuje después la tapa hacia dentro hasta que quede correctamente encajada.

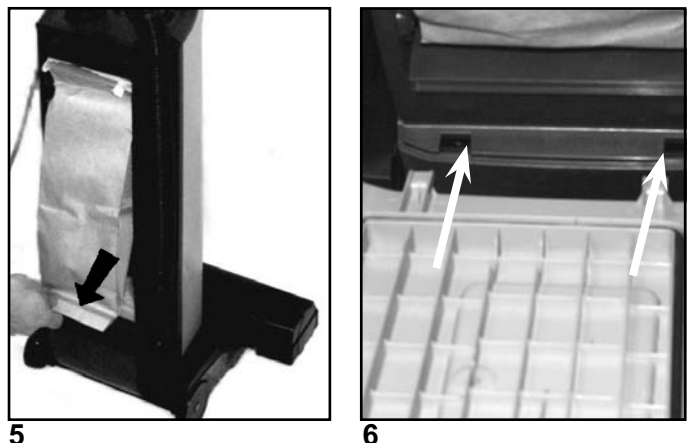
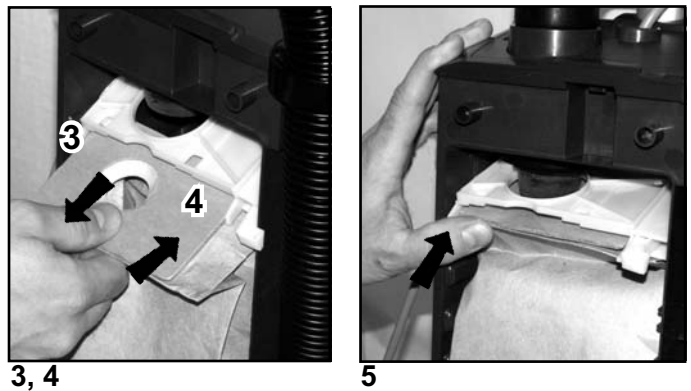

CAMBIO O LIMPIEZA DEL CEPILLO



2

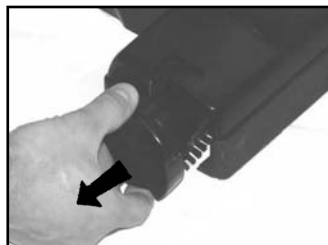

3



4

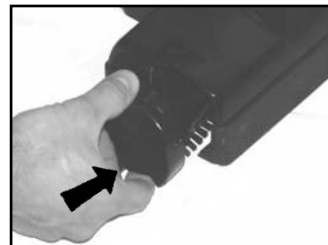

6

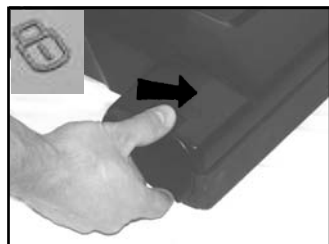

7

1.	Desenchufe el cable de la toma de corriente.
2.	Desacople el cepillo de rodillo abriendo el soporte de cojinete. Empuje el botón hacia atrás y a la izquierda en la dirección del símbolo de apertura en el alojamiento del cepillo.
3.	Extraiga el soporte del cojinete para sacarlo del alojamiento del cepillo.
4.	Desmonte el cepillo gastado.
5.	Limpie el cepillo o sustitúyalo por otro nuevo.
6.	Vuelva a montar el cepillo en el soporte del cojinete en el alojamiento del cepillo.
7.	Ponga el soporte del cojinete en su posición y asegúrelo haciéndolo girar en el sentido de las agujas del reloj.



Antes de cualquier intervención de mantenimiento en la máquina hay que desenchufarla.

FILTROS - el tipo de filtro puede variar según los modelos

En estas máquinas hay dos filtros diferentes: un prefiltro antes del motor de vacío y otro filtro en la salida. Hay dos tipos de filtros de salida para estas máquinas. El filtro estándar de salida es un filtro HEPA (High Efficiency Particulate Air filter). Este filtro tiene un mayor grado de filtrado que los filtros de salida estándar. Ambos filtros retienen las partículas que pasan a través de la bolsa de polvo o que no puede captar el filtro del motor. Cambie el filtro de salida después de cada cuatro cambios de la bolsa de polvo (más a menudo en ambientes muy polvorientos). Los filtros de salida están ubicados en la parte delantera de la máquina, inmediatamente encima del alojamiento del cepillo. Los filtros HEPA no han de cepillarse ni lavarse. Una vez obturados y sucios los filtros HEPA han de ser sustituidos por otros nuevos.

CAMBIO DE FILTRO HEPA



1



2



3



4

- Desenchufe el cable de la toma de corriente.
Apriete el cierre de la rejilla de salida (19) para soltar la tapa del filtro (18). Quite la tapa de la máquina.
- Agarre el bastidor del filtro y extraiga éste.
- Agarre el bastidor del filtro e introduzca el nuevo filtro HEPA en la máquina. (¡No toque el papel del filtro! Si esto ocurriera puede dañarse el filtro y empeorar su grado de filtrado).
- Vuelva a montar la rejilla de salida y apriétela hacia adentro para fijarla en la máquina.

¡IMPORTANTE!

Si su máquina está provista con un filtro HEPA nunca opere la máquina sin éste filtro montado. **Nota: ¡Estas máquinas no están diseñadas para aspirar material nocivo para la salud!**

CAMBIO DE FILTRO DE SALIDA

1. Desenchufe el cable de la toma de corriente. Apriete el cierre de la rejilla de salida (19) para soltar la tapa del filtro (18).
2. Retire la tapa con el filtro de la máquina.
3. Retire el filtro sucio de la tapa.
4. Monte un filtro nuevo en la tapa.
5. Vuelva a montar la rejilla de salida y apriétela hacia adentro para encajarla en la máquina.

¡IMPORTANTE!

Nunca opere la máquina sin el filtro de salida montado.



1



2

LIMPIEZA Y CAMBIO DE PREFILTRO

El prefiltro detiene las partículas que no quedan retenidas en la bolsa de polvo al mismo tiempo que impide que penetren en el motor de aspiración. El filtro está montado debajo de la bolsa de polvo. Limpie el filtro después de cada tres cambios de la bolsa de polvo (más a menudo en ambientes muy polvorientos).

Proceda de la manera que se indica a continuación para limpiar/sustituir el prefiltro:

1. Desenchufe el cable de la toma de corriente. Tire del cierre (16) para abrir el alojamiento de la bolsa de polvo. Quite la tapa (5) del alojamiento de la bolsa de polvo.
2. Agarre el soporte del filtro y extraígalo del alojamiento de la bolsa de polvo.
3. Extraiga el filtro sucio del soporte y sustitúyalo por otro nuevo. Este prefiltro también puede lavarse. Lávelo con agua caliente. Si el filtro se lava, déjelo secar bien antes de volverlo a montar.
4. Esta máquina está también provista con una función aromática (antiolor). Se trata de un pequeño papel especial aromático ubicado en el soporte del prefiltro. Sustituya este papel cuando su efecto empieza a desaparecer, en caso de que esta función siga deseándose.
5. Vuelva a montar el filtro nuevo o lavado en su soporte. Vuelva a poner después el soporte con filtro en el alojamiento de la bolsa.
6. Vuelva a montar la tapa del alojamiento de la bolsa colocando las dos ranuras de la tapa en las guías correspondientes de la máquina. Empuje después la tapa hacia dentro hasta que quede correctamente encajada.

¡IMPORTANTE!

Nunca opere la máquina sin que lleve montado el prefiltro.



1



2

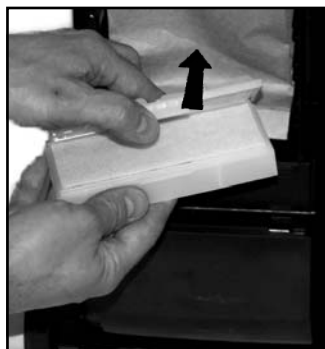

3

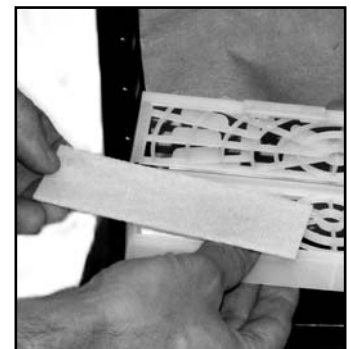

5

DESPUÉS DEL USO

1.	Desenchufe el cable de la toma de corriente.
2.	Si el indicador de la bolsa de polvo (15) no se ha encendido durante el funcionamiento, es señal de que la bolsa sigue teniendo capacidad. Abra el alojamiento de la bolsa para comprobar el grado de llenado de la misma y su buen estado. Véanse también las instrucciones separadas para la sustitución de la bolsa de polvo. En caso necesario limpie el alojamiento.
3.	Enrolle el cable (empezando por el extremo de la máquina).
4.	Almacene el cable en los soportes para este propósito que hay en la parte posterior de la máquina.
5.	Controle el alojamiento del cepillo. Quite las fibras textiles u otra suciedad que pueda haberse adherido al cepillo.
6.	Guarde la máquina bajo techado en lugar seco y limpio.



3



4

INSTRUÇÕES DE SEGURANÇA IMPORTANTES

Este aparelho pode ser utilizado para limpeza profissional ou doméstica. Quando se utilizam aparelhos eléctricos, devem-se sempre observar certas medidas básicas de segurança como, por exemplo:

O aparelho destina-se exclusivamente à aspiração a seco. Não o utilize em pisos ou tapetes molhados. Leia e cumpra todas as instruções de segurança antes de utilizar o aparelho.

ADVERTÊNCIA!

A fim de reduzir o risco de incêndio, choque ou lesão:

- Não se afaste do aparelho com este ligado à electricidade. Retire a ficha da tomada quando não utilizar o aparelho. Não puxe pelo fio para retirar a ficha da tomada. Segure e puxe pela própria ficha.
- O aparelho não pode ser utilizado em exteriores nem em superfícies molhadas.
- Não utilize o aparelho se o fio ou a ficha estiverem danificados.
- Não puxe nem levante o aparelho pelo fio. Não utilize o fio como uma pega nem permita que o mesmo seja comprimido em algum obstáculo. Não puxe tampouco o fio à volta de cantos ou arestas aguçados. Não passe com o aparelho sobre o fio. Mantenha o fio afastado de superfícies aquecidas.
- Este aspirador está equipado com uma escova cilíndrica rotativa. Tome as medidas necessárias para que nenhuma peça de roupa solta, cabelos, dedos ou outras partes do corpo entrem em contacto com as aberturas quando o aparelho está em funcionamento. Não utilize o aparelho se alguma das aberturas estiver bloqueada. Verifique se não há acúmulo de pó, algodão, cabelos ou similar que possam reduzir a corrente de ar.
- Não aspire nenhum objecto que esteja a queimar nem a deitar fumo, tais como cigarros, fósforos, cinzas quentes ou pós nocivos à saúde.
- Seja extremamente cauteloso ao efectuar limpezas em escadas.
- Este aparelho não foi concebido para ser utilizado por crianças ou pessoas cujas capacidades físicas, sensoriais ou mentais sejam reduzidas ou que não possuam os conhecimentos e experiência necessários, excepto se forem vigiadas e instruídas acerca da utilização do aparelho. As crianças devem ser vigiadas para garantir que não brincam com o aparelho.

- **Advertência:** Não utilize o aparelho para aspiração de substâncias insalubres.
- Não utilize o aparelho em locais que contenham líquidos inflamáveis ou combustíveis como gasolina, etc.
- O aparelho não pode ser utilizado como um brinquedo. Est seja atento quando o utilizar próximo de crianças.
- Não utilize o aparelho sem que estejam devidamente montados o saco de recolha e os filtros.
- Se o aparelho não funcionar correctamente, se sofrer uma queda ou danos, se ficar exposto à chuva ou outro contacto com água, deverá ser enviado a uma oficina de serviço Nilfisk ou revendedor autorizado.
- ANTES DE PÔR O ASPIRADOR A FUNCIONAR, leia os dados na placa de identificação do aparelho e certifique-se de que a tensão indicada na placa coincide com a fornecida pela rede eléctrica.
- O aparelho está duplamente isolado. Os sobresselentes para um aparelho duplamente isolado têm que ser idênticos às peças que se estão a substituir.

MANUTENÇÃO DE APARELHOS COM ISOLAMENTO DUPLO

Num aparelho duplamente isolado, este isolamento substitui a ligação à terra. Neste tipo de aparelhos, o símbolo correspondente ao isolamento duplo (um quadrado duplo) está indicado na placa de identificação.



Aparelhos com isolamento duplo não possuem ligação à terra e não se pode instalar esta ligação posteriormente. A manutenção deste tipo de aparelhos requer grande cuidado e conhecimentos e, portanto, só deve ser executada por um técnico qualificado. Os sobresselentes para aparelhos com isolamento duplo têm que ser idênticos às peças que são substituídas.

Este aparelho está em conformidade com o disposto nas Directivas da UE 89/336/CEE, 93/31/CEE, 73/23/CEE e 93/68/CEE.

ADVERTÊNCIA!

Nunca aspire líquidos, vidros ou cinzas.

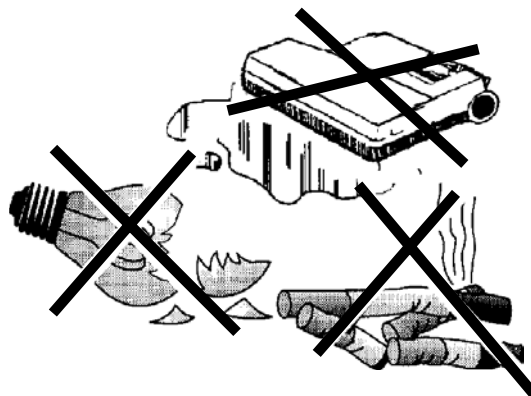

INTRODUÇÃO

Este manual ajudá-lo-á a usufruir totalmente do aspirador.

Leia atentamente antes de utilizar a máquina. Este produto é destinado para utilização comercial.

PEÇAS E ASSISTÊNCIA

As reparações, quando necessárias, deverão ser realizadas pelo Centro de Assistência Autorizado, que emprega técnicos qualificados e preserva um inventário de peças sobressalentes e acessórios originais.

Especifique o Modelo e o Número de Série quando mencionar o seu aparelho.

PLACA DE CARACTERÍSTICAS

O Número do Modelo e o Número de Série estão presentes na placa de características do aparelho. Estas informações serão necessárias quando encomendar peças suplentes do aparelho. Utilize o espaço em baixo para anotar o Número do Modelo e o Número de Série do aparelho para referência futura.

NÚMERO DO MODELO _____

NÚMERO DE SÉRIE _____

DESEMBALAR O APARELHO

Quando o aparelho for entregue, verifique se a caixa de envio e o aparelho não estão danificados.

Se confirmar a existência de danos, guarde a caixa de envio para que possa ser analisada.



Osímbolo  no produto ou embalagem indica que o produto não pode ser tratado como resíduo doméstico. Em vez disso, deverá ser entregue a um ponto de recolha aplicável para reciclagem de equipamento eléctrico e electrónico. Certificando-se de que este produto é eliminado correctamente, evitará potenciais consequências negativas para o ambiente e para a saúde humana, que poderiam resultar de uma eliminação residual inadequada do produto. Para mais informações pormenorizadas da reciclagem deste produto, contacte os serviços camarários, os serviços de eliminação de resíduos ou a loja onde comprou o produto.

ESPECIFICAÇÕES TÉCNICAS (como instalado e testado na unidade)

Modelo		GU 305, GU 355, GU 12 SMU, GU 15 SMU	GU 355-DUAL, GU 455-DUAL, GU 12 DMU, GU 15 DMU GU 18 DMU
Voltagem	V/Hz	220-240/50-60 110-120/50-60	220-240/50-60 110-120/50-60
Potência Nominal	W	1000	1200
Classe de protecção (eléctrica)		II <input type="checkbox"/>	II <input type="checkbox"/>
Nível de Pressão de Som	dB(A)	69	69
Peso total	Kg	7.7	8.5

Para mais informações visite a nossa página web:
www.nilfisk.com

CONHEÇA O SEU APARELHO

Durante a leitura do manual, encontrará ocasionalmente um número a negrito em parêntesis - por exemplo: **(2)**. Estes números referem -se a um item exibido nesta página. Consulte esta página sempre que necessário, para localizar um item mencionado no texto.

1 Pega

2 Gancho do Cabo

3 Tubo flexível do Aspirador

4 Botão de Bloqueio da Pega

5 Tampa do pó

6 Pega de Transporte

7 Claro, Verde - Apenas Unidade de Motor Duplo (versões DUAL)

8 Claro, Vermelho Apenas Unidade de Motor Duplo (versões DUAL)

9 Compartimento da Escova

10 Botão de Ajuste da Altura da Escova

11 Pedal

13 Vara

14 Ferramenta para Fendas

15 "Dust Bag Full" Indicador de "Saco do Pó Cheio"

16 Botão de tampa do pó

17 Interruptor de Alimentação

18 Tampa do Filtro de Saída

19 Trinco da Tampa do Filtro

20 Braçadeira do Cabo de Alimentação

21 Espanador

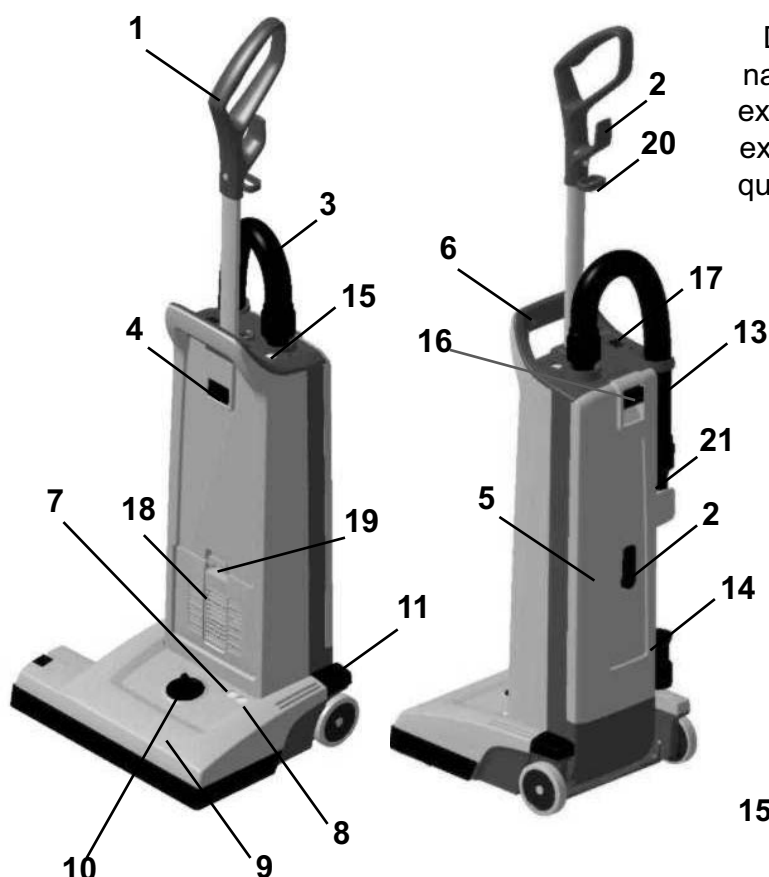

CONFIGURAÇÃO E MONTAGEM

1. Retire o aspirador da caixa cuidadosamente.
2. Pressione a pega **(1)** na abertura no topo do compartimento do Pó até o botão da haste encaixar no lugar e fixar a pega no compartimento.

Nunca utilize o aspirador sem um Saco do Pó colocado. Estas máquinas são equipadas com um clipe "sem saco". O que significa que se um saco do pó não estiver instalado ou estiver incorrectamente instalado - a tampa do pó (5) não poderá ser fechada.



2

Introduza a pega na abertura do topo do compartimento do pó, até o botão da pega encaixar no lugar.

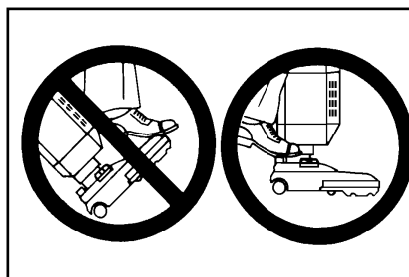

IMPORTANTE!

O pedal para o pé terá de ser utilizado para soltar a base para a posição de utilização/não utilização. Se não o fizer, poderá danificar o mecanismo de libertação.

UTILIZAR O ASPIRADOR

1. Solte o cabo da alimentação dos ganchos do cabo (2) na parte posterior do aspirador. Rode o gancho inferior para que o cabo possa ser libertado. Desenrole o cabo de alimentação na sua totalidade.

2. Ajuste a altura da pega, pressionando o botão de bloqueio da alavanca (4) e, em seguida, empurre ou puxe a alavanca para que a utilização seja confortável.

3. Junte o cabo ao gancho da pega para realizar uma função anti-extensão. Em seguida, ligue o cabo de alimentação a uma tomada eléctrica.

4. Ligue o Interruptor de Alimentação (17). "I" para LIGADO e "O" para DESLIGADO. O motor de vácuo será iniciado.

5. Carregue no Pedal (11) e incline o aspirador para trás. O motor da escova será iniciado (apenas versões DUAL). Nas versões DUAL, a luz verde (7) no compartimento da escova (9) ligará para indicar que o motor da escova está funcionar.

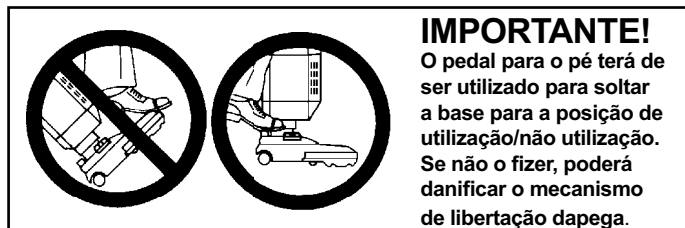
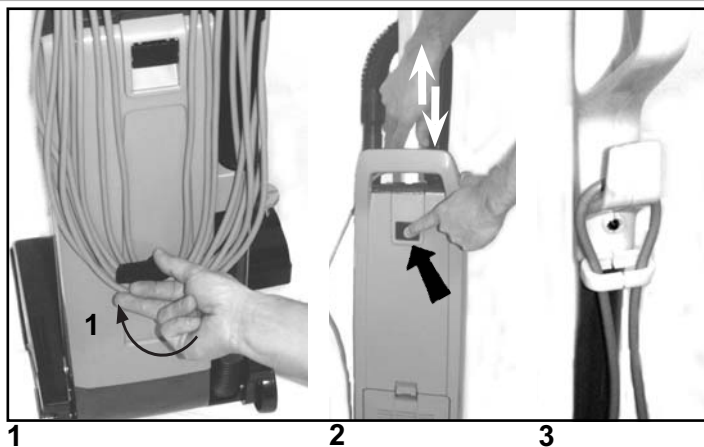

6. Botão de Ajuste da Altura da Escova (10) para ajustar a altura a que a escova funcionará - dependendo do material na superfície a ser aspirada. Em tapetes com tecidos curtos, a escova deverá estar colocada na posição inferior. Rode o botão para a esquerda (quando estiver posicionado frente à máquina) para baixar a escova. Para tapetes com tecidos longos, a escova deverá ser colocada numa posição superior. Rode o botão para a direita (quando estiver colocado frente à máquina) para manter a escova num nível superior. Se a luz vermelha ligar, rode o botão na direcção oposta até a luz desligar.

Se a luz vermelha (8) continuar ligada, poderá haver resíduos na escova, durante a utilização. Em unidades de motor duplo, isto poderá levar a que o protector de sobrecarga do motor da escova desapare. Se isto ocorrer, DESLIGUE o Interruptor Principal (17) e desligue o cabo de alimentação. Retire quaisquer resíduos da escova e ligue o cabo de alimentação, LIGUE novamente o Interruptor Principal (17). Isto reiniciará automaticamente o protector de sobrecarga. Se o protector de sobrecarga disparar repetidamente, contacte o seu agente de assistência. Para mais informações sobre os indicadores de luz nas versões DUAL - consulte a tabela em baixo.

NOTA! Desligue sempre o cabo de alimentação antes de realizar qualquer manutenção na máquina.

Substitua o saco sempre que o indicador "Saco Cheio" (15) ligar. Para mais informações sobre a substituição de sacos do pó, consulte as instruções à parte neste manual. Se a luz ligar antes do saco ficar cheio, o interior do saco pode ficar revestido com pó muito fino (substituir o saco), ou podem ficar acumulados resíduos entre a escova e o saco.

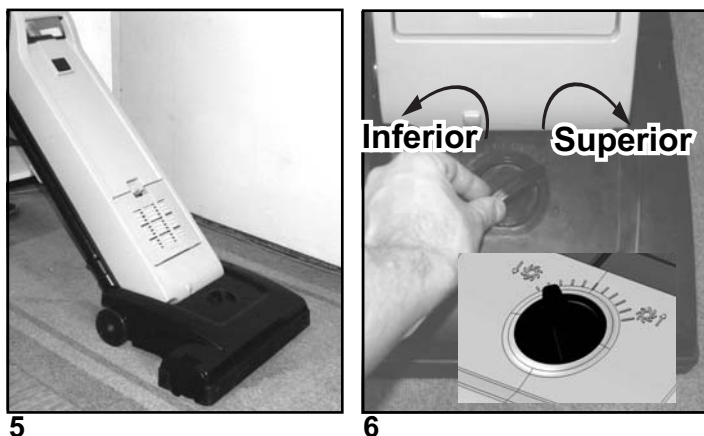
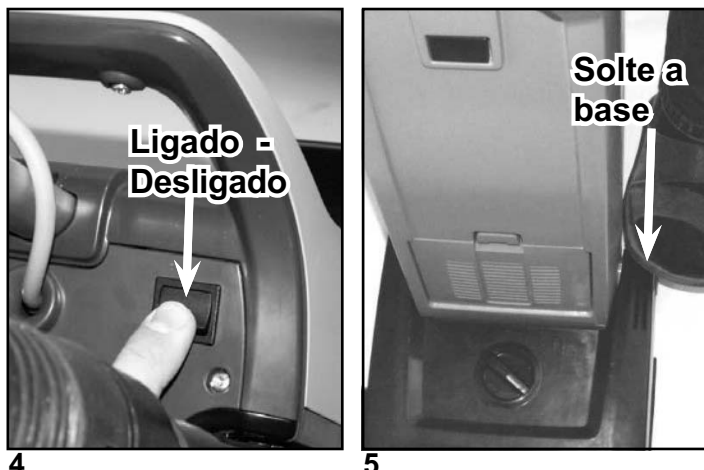

INDICAÇÃO E FUNÇÃO DE LUZ PARA O MOTOR DA ESCOVA (DUAL - Apenas Unidades de Motor Duplo!)

	VERDE	VERME-LHO	CONDIÇÃO	FUNÇÃO
1.	LIGADO	DESLIGA-DO	Funcionamento normal	No funcionamento normal, a luz verde está constantemente ligada.
2.	DESLI-GADO	LIGADO - A PISCAR	Posição da escova demasiado baixa (carga alta)	1. Se a condição 2, luz vermelha intermitente, continuar durante 10 segundos ou mais, o módulo de controlo desligará a alimentação ao motor da escova. 2. A luz vermelha continuará ligada até desligar o interruptor ou desligar o cabo.
3.	DESLI-GADO	LIGADO	Escova encravada	1. Uma luz vermelha está constantemente ligada e o módulo de controlo desligará automaticamente a alimentação ao motor da escova, se a escova tiver sido encravada acidentalmente. 2. A luz vermelha continuará ligada até desligar o interruptor ou desligar o cabo.

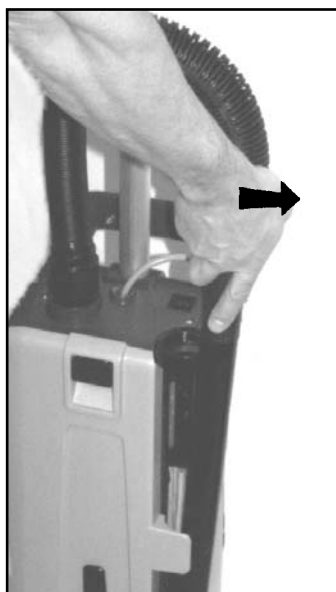

1



2

UTILIZAR A VARA (OPCIONAL)

A Vara (13) não é fornecida por defeito em todos os modelos do aparelho. Faça o seguinte para utilizar a vara.

1. Pressione o aparelho para a posição bloqueada perpendicular. O motor da escova parará (apenas versão DUAL) e a escova será erguida da superfície em outras versões. Retire a Vara do Suporte.
2. Utilize a vara para aspirar em locais de difícil acesso como cantos ou mobília.

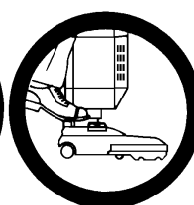

IMPORTANTE!

O pedal para o pé terá de ser utilizado para soltar a base para a posição de utilização/não utilização. Se não o fizer, poderá danificar o mecanismo de libertação da pega.

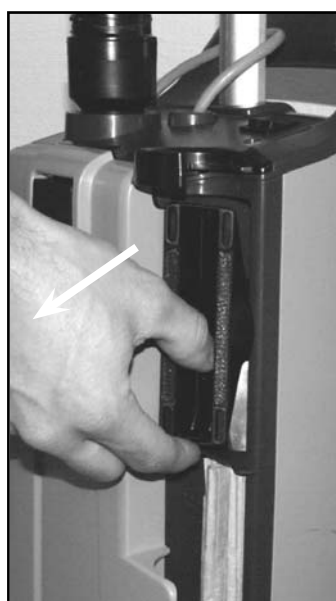

1



2

UTILIZAR AS FERRAMENTAS (OPCIONAL)

Estas ferramentas não são incluídas por defeito em todos os modelos do aparelho.

Utilize estas ferramentas para um desempenho mais eficaz em áreas de difícil acesso. A Ferramenta para Fendas (14) e o Espanador (21) estão colocados convenientemente no aparelho, atrás da vara.

Retire a vara do aspirador e acederá livremente às Ferramentas.

1. O espanador é colocado na secção superior do aspirador.
2. A ferramenta para fendas está colocada na secção inferior do aspirador.



3



3

3. Coloque a Ferramenta para Fendas ou o Espanador na ponta da Vara, se necessário. O aspirador apresentará, então, um desempenho de cobertura superior e poderá ser utilizado para limpar áreas de difícil acesso como ripas no tecto, ou mobília.

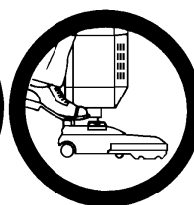

IMPORTANTE!

O pedal para o pé terá de ser utilizado para soltar a base para a posição de utilização/não utilização. Se não o fizer, poderá danificar o mecanismo de libertação da pega.

MANUTENÇÃO



Desligue sempre o cabo de alimentação antes de realizar qualquer tipo de manutenção na máquina.

NOTA!

As fotografias que se seguem mostram como substituir o saco do pó! Nunca utilize o aparelho sem Saco do Pó colocado.

SUBSTITUIR O SACO DO PÓ DE PAPEL	
	Substitua o saco sempre que o indicador “Saco Cheio” (15) aparecer. Para substituir o Saco do Pó de Papel:
1.	Desligue o cabo de alimentação da tomada eléctrica. Puxe o botão da tampa do Pó (16) e retire a tampa do Pó do aspirador.
2.	Faça pressão para baixo na extremidade esquerda do suporte plástico, para que a entrada do saco se solte na entrada de aspiração do aparelho.
3.	Agarre na parte de cartão do saco e puxe com cuidado o saco cheio para fora do aspirador.
4.	Introduza um novo saco do pó de papel no compartimento do suporte do saco e encaixe-o. Certifique-se de que osaco de pó do papelão está encravado no suporte. Apenas a parte de cartão do saco deverá estar anexada ao suporte do saco.
5.	Faça pressão no suporte do saco com o novo saco para cima, para que a entrada do saco fique unida à entrada do aparelho. Certifique-se de que o saco não está dobrado e que encaixa no respectivo compartimento. Certifique-se de que o clipe “sem saco” está colocado à esquerda para que possa fechar a tampa.
6.	Coloque os dois pontos da tampa posterior das duas ranhuras na parte inferior do compartimento do saco e empurre a tampa posterior para o compartimento.

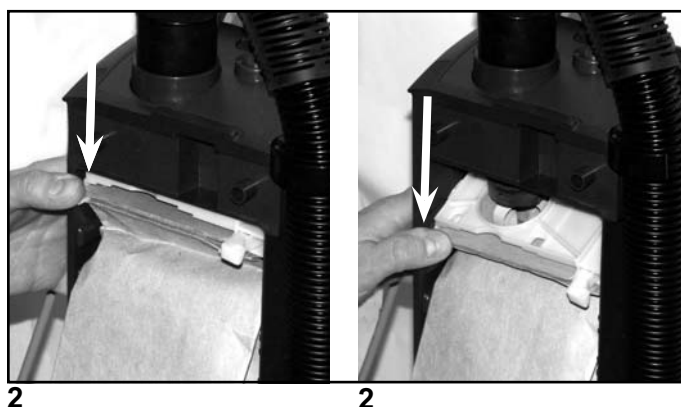
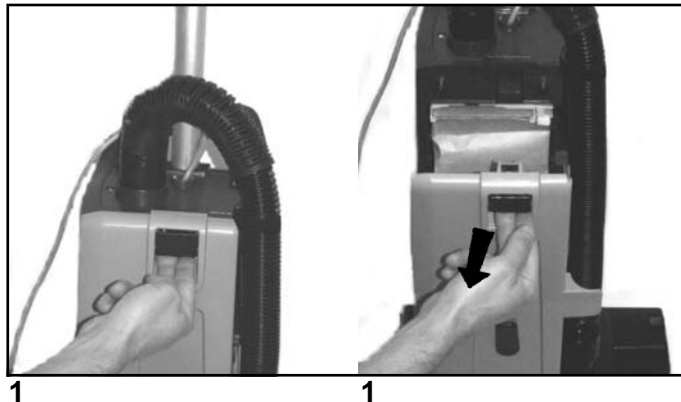

ESVAZIAR O SACO DO PÓ DE TECIDO	
	Esvazie o Saco sempre que o indicador “Saco Cheio” (15) aparecer. Para esvaziar ou substituir:
1.	Desligue o cabo de alimentação da tomada eléctrica. Puxe o botão da tampa do Pó (16) e mova a tampa do Pó para cima para remover do aspirador.
2.	Faça pressão para baixo na extremidade esquerda do suporte plástico, para que a entrada do saco se solte na entrada de aspiração do aparelho.
3.	Agarre no rebordo de plástico do saco e puxe com cuidado o saco para fora do aspirador.
4.	Retire o clipe do saco e remova o conteúdo sacudindo o saco.
5.	Volte a colocar o clipe no saco.
6.	Introduza o saco novo/limpo de tecido na ranhura do suporte do saco e coloque-o de forma a que fique fixo.
7.	Faça pressão no suporte do saco com o novo saco para cima, para que a entrada do saco fique unida à entrada do aparelho. Certifique-se de que o saco não está dobrado e que encaixa no respectivo compartimento. Certifique-se de que o clipe “sem saco” está colocado à esquerda para que possa fechar a tampa.
8.	Coloque os dois pontos da tampa posterior nas duas ranhuras da parte inferior do compartimento do saco e pressione a tampa posterior para o compartimento.

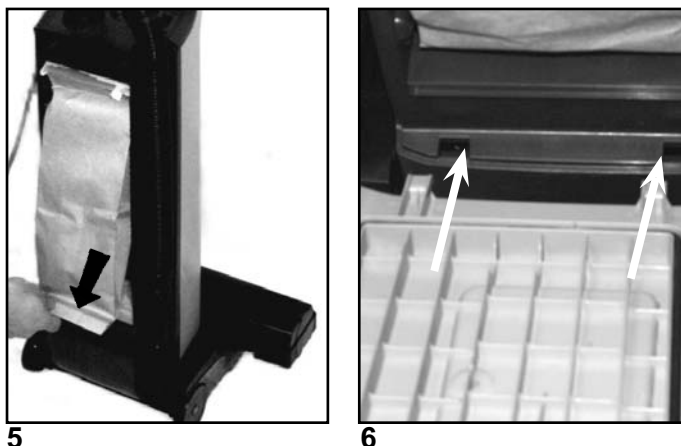
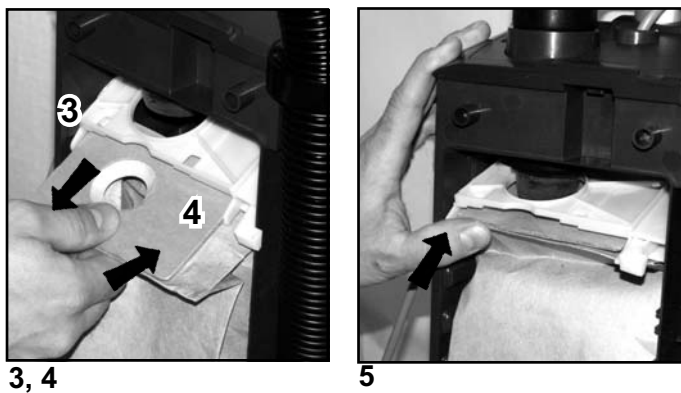

SUBSTITUIÇÃO OU LIMPEZA DA ESCOVA



2

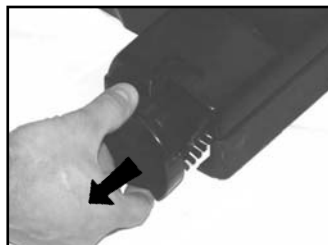

3



4

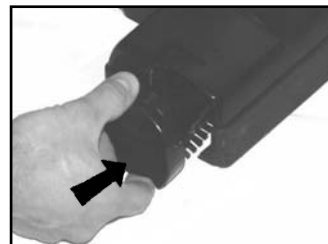

6

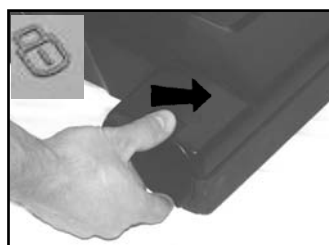

7

- | | |
|----|--|
| 1. | Desligue o cabo de alimentação da tomada eléctrica. |
| 2. | Solte o rolo de escova desbloqueando o bloco de rolamentos. Pressione o botão para a esquerda no sentido do símbolo de desbloqueio no compartimento da escova. |
| 3. | Agarre o bloco de rolamentos e retire-o do compartimento da escova. |
| 4. | Retire a escova usada. |
| 5. | Substitua o rolamento da escova usada por um novo, ou limpo e remova todos os resíduos da escova actual. |
| 6. | Volte a colocar a escova no bloco de rolamentos fixado no compartimento da escova. |
| 7. | Coloque o bloco de rolamentos na sua posição. Fixe-o, rodando no sentido dos ponteiros do relógio. |



Desligue sempre o cabo de alimentação antes de realizar qualquer tipo de manutenção na máquina.

FILTROS - o tipo de filtro pode variarnos diferentes modelos

Nestas máquinas há dois tipos diferentes de filtros; um pré-filtro que antecede o motor de vácuo e um filtro de saída. Há dois tipos diferentes de filtros de saída disponíveis nestas máquinas, o filtro HPEA e um filtro de saída padrão. O filtro HEPA (High Efficiency Particulate Air filter) proporciona uma melhor capacidade de filtragem do que o filtro de saída padrão. Os filtros de saída retêm qualquer sujidade que possa sair do saco do pó, ou pré-filtro do motor. Substitua o filtro após a quarta substituição do saco do pó (com mais frequência, se for utilizado em ambientes com muito pó). Os filtros de saída estão localizados na frente do aparelho, acima do compartimento da escova. O filtro HEPA não pode ser limpo ou lavado. Quando o filtro HEPA estiver obstruído, terá de ser substituído.

SUBSTITUIR O FILTRO HEPA



1



2

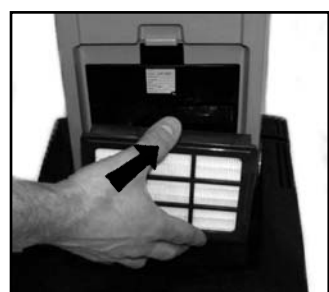

3



4

- Desligue o cabo de alimentação da tomada eléctrica. Pressione o Trinco da Tampa do Filtro (19) para baixo de forma a que a tampa (18) possa ser libertada. Retire a tampa do filtro do aspirador.
- Agarre a estrutura do filtro e retire o filtro HEPA usado e sujo
- Agarre a estrutura do filtro e, em seguida, introduza o novo filtro HEPA no aspirador, fixando-o. (Nunca toque no material do filtro no filtro HEPA! Se o fizer, poderá reduzir o desempenho do filtro HEPA).
- Volte a colocar a Tampa do Filtro no aspirador.

IMPORTANTE!

Nunca utilize o aspirador sem o filtro HEPA colocado na máquina. **Nota! Os aparelhos não foram concebidos para aspirar substâncias perigosas - i.e. pó venenos!**

SUBSTITUIR O FILTRO DE SAÍDA

1. Desligue o cabo de alimentação da tomada eléctrica. Pressione o Trinco da Tampa do Filtro (19) para baixo de forma a que a Tampa do Filtro (18) possa ser libertada.
2. Retire a tampa com o filtro do aspirador.
3. Retire o filtro de saída usado e sujo.
4. Introduza um novo filtro de saída na tampa do filtro.
5. Volte a colocar a Tampa do Filtro no aspirador.

IMPORTANTE!

Nunca utilize o aparelho sem o Filtro de Saída colocado na máquina.



1



2

LIMPAR OU SUBSTITUIR O PRÉ-FILTRO

O pré-filtro retém toda a sujidade proveniente do saco, antes de poder entrar no motor de vácuo. O filtro está localizado por baixo do saco.

Limpe o filtro após a terceira substituição do saco (com mais frequência, se for utilizado em ambientes com muito pó).

Para limpar/substituir o Pré-Filtro.

1. Desligue o cabo de alimentação da tomada eléctrica. Em seguida, pressione o botão da tampa do Pó (16) e retire-a (5).
2. Agarre o suporte do filtro e retire-o do compartimento do Pó.
3. Retire o filtro sujo e substitua-o por um novo.
O pré-filtro também pode ser lavado. Lave-o com água tépida.
O filtro tem de secar completamente antes de o voltar a colocar no suporte do filtro.
4. Este aparelho também está equipado com uma função de desodorizante (um anti-cheiro). Está localizado no suporte do pré-filtro.
Substitua-o por um novodesodorizante quando a começar a perder o efeito.
5. Volte a colocar o filtro novo/lavado no suporte. Volte a colocar o suporte com o filtro no compartimento do saco.
6. Coloque os dois pontos da tampa posterior nas duas ranhuras da parte inferior do compartimento do saco e pressione a tampa posterior em direcção ao compartimento.

IMPORTANTE!

Nunca utilize o aparelho sem o pré-filtro colocado.



1

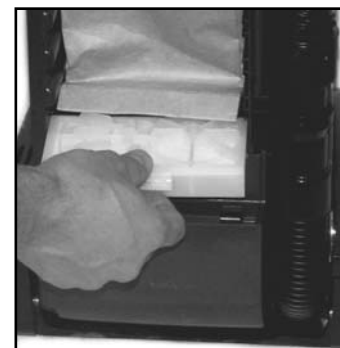

2

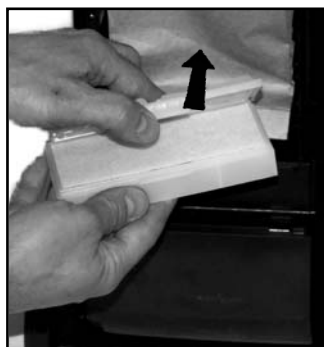

3

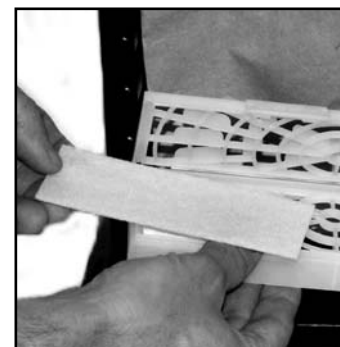

5

APÓS UTILIZAR O APARELHO

1.	Desligue o Cabo de Alimentação da tomada eléctrica.
2.	Se o indicador Saco do Pó Cheio" (15) não tiver sido ligado durante o funcionamento - o saco do pó continua a ter capacidade de armazenamento. Abra a tampa do compartimento do pó para assegurar que o saco do pó não está cheio, substitua se necessário. Consulte as instruções à parte sobre a substituição do saco do pó. Se necessário, limpe o compartimento do saco.
3.	Enrole o cabo (começando junto ao lado de entrada do aparelho).
4.	Guarde o cabo no gancho da tampa do Pó e o gancho na pega.
5.	Verifique o compartimento da escova. Retire todos os fios do tapete ou resíduos acumulados da escova ou do compartimento da escova.
6.	Guarde o aparelho dentro de casa, num local seco.



3



4

VIKTIGE SIKKERHETSINSTRUKSJONER

Denne maskinen egner seg til kommersiell bruk. Ved bruk av elektriske maskiner må man alltid ta visse grunnleggende forholdsregler, deriblant de som er angitt nedenfor:

Maskinen er kun beregnet på tørrsuging. Bruk aldri maskinen på våte gulv eller tepper. Les og følg alle sikkerhetsinstruksjonene før maskinen tas i bruk.

ADVARSEL!

For å redusere faren for brann, elektrisk støt eller skade:

- Ikke gå fra maskinen med støpselet i kontakten. Ta støpselet ut av kontakten når maskinen ikke er i bruk. Ikke dra i ledningen når du tar støpselet ut av veggkontakten. Ta i stedet tak i selve støpselet.
- Maskinen må ikke brukes utendørs eller på våte overflater.
- Ikke bruk maskinen hvis ledningen eller støpselet er skadet.
- Ikke bruk ledningen til å dra eller bære maskinen. Ikke bruk ledningen som håndtak og ikke la ledningen komme i klem. Unngå å dra ledningen rundt skarpe kanter eller hjørner. Ikke kjør maskinen over ledningen. Se til at ledningen ikke kommer i nærheten av varme overflater.
- Denne støvsugeren har en roterende børstevalse - sørg for at løse klær, hår, fingre eller andre kroppsdeler ikke kommer i kontakt med åpningene når maskinen er i driftsposisjon. Ikke bruk maskinen hvis en av åpningene er tilstoppet. Kontroller at det ikke finnes støv, lo, hår o.l., som kan redusere luftstrømmen.
- Ikke sug opp noe som brenner eller ryker, som f.eks. sigaretter, fyrstikker eller varm aske, eller helsefarlig støv.
- Vær ekstra forsiktig ved rengjøring i trapper.
- Dette apparatet skal ikke brukes av barn eller personer med reduserte fysiske, sensoriske eller mentale evner, eller mangel på erfaring og kunnskap, med mindre de er under tilsyn eller har fått den nødvendige instruksjon. Det må føres tilsyn med barn, slik at de ikke leker med apparatet.

- **Advarsel:** Ikke bruk støvsugeren til å fjerne helsefarlig materiale.
- Ikke bruk maskinen i lokaler der det oppbevares brannfarlige eller lettantennelige væsker, som f.eks. bensin.
- Maskinen er ikke noe leketøy. Vær ekstra påpasselig når den brukes i nærheten av barn.
- Ikke bruk maskinen hvis støvpose og filter ikke er riktig montert.
- Hvis maskinen ikke fungerer som den skal, har falt i gulvet, blitt skadet, eller har kommet i kontakt med vann, må den returneres til ditt lokale Nilfisk serviceverksted.
- **FØR DU STARTER STØVSUGEREN,** les maskinens dataskilt og kontroller at spenningen som er angitt på skiltet er i overensstemmelse med nettspenningen.
- Maskinen er dobbeltisolert. Reservedeler til en dobbeltisolert maskin må være identiske med de delene de erstatter.

SERVICE PÅ EN DOBBELTISOLERT MASKIN

I en dobbeltisolert maskin bruker man dobbel isolering i stedet for jording. På dobbeltisolerte maskiner finner man symbolet for dobbel isolering (en dobbel firkant) på data-skiltet.



En dobbeltisolert maskin er ikke forsynt med jording, og må heller ikke jordes i etterkant. Service på denne typen apparater krever stor forsiktighet og kunnskap, og må derfor kun utføres av kvalifisert personell. Reservedeler til en dobbeltisolert maskin må være identiske med de delene de erstatter.

Dette apparatet oppfyller kravene i EF-direktivene EØF 73/3, EØF 93/68, EØF 89/336.

ADVARSEL!

Støvsug aldri opp væske, glass eller aske!

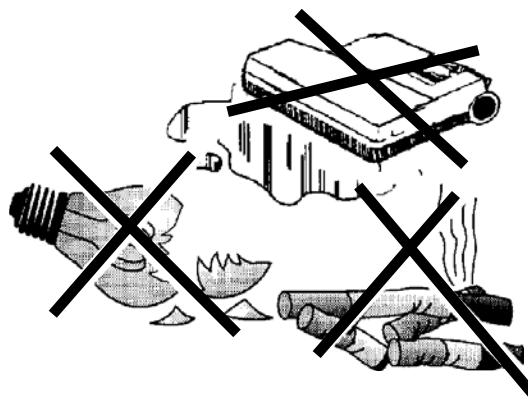

TA VARE PÅ DENNE BRUKSANVISNINGEN

INNLEDNING

Denne bruksanvisningen vil hjelpe deg å få mest mulig glede av støvsugeren din. Les den grundig før du tar maskinen i bruk. Dette produktet er beregnet for profesjonelt bruk.

DELER OG SERVICE

Når det er behov for reparasjoner skal disse utføres av et godkjent servicesenter, som har personell som har fått opplæring på fabrikken og som sitter med et delelager med originale reservedeler og tilbehør.

Husk å opplyse Modell- og Serienummer når du har spørsmål om maskinen.

DATASKILT

Maskinens Modell- og Serienummer er angitt på maskinens dataskilt.

Denne informasjonen er nødvendig for å bestille reservedeler til maskinen. Bruk plassen nedenfor til å skrive inn maskinens Modellnummer og Serienummer, slik at du har det til senere bruk.

MODELLNUMMER _____

SERIENUMMER _____

UTPAKKING AV MASKINEN

Når du mottar maskinen skal du undersøke emballasjen og maskinen grundig for å oppdage mulige skader.

Dersom det forekommer skade skal du ta vare på emballasjen slik at den kan undersøkes nærmere.



Symbolet  på produktet eller på emballasjen angir at dette produktet ikke skal behandles som husholdningsavfall. Det skal i stedet leveres inn til en godkjent oppsamlingssted for gjenvinning av elektriske og elektroniske apparater. Ved å sørge for at dette apparatet blir kastet på riktig måte bidrar du til å forhindre mulige negative miljø- og helsemessige konsekvenser som kan oppstå dersom dette produktet behandles som vanlig avfall. For mer detaljert informasjon om gjenvinning av dette produktet ber vi deg kontakte lokale myndigheter, renovasjonstjenesten eller forretningen der du kjøpte produktet.

TEKNISKE SPESIFIKASJONER (slik det er installert og testet på maskinen)

Modell		GU 305, GU 355, GU 12 SMU, GU 15 SMU	GU 355-DUAL, GU 455-DUAL, GU 12 DMU, GU 15 DMU GU 18 DMU
Spenning	V/Hz	220-240/50-60 110-120/50-60	220-240/50-60 110-120/50-60
Nominell effekt	W	1000 <input type="checkbox"/>	1200 <input type="checkbox"/>
Beskyttelsesklasse (elektrisk)		II	II
Lydtrykknivå	dB(A)	69	69
Totalvekt	Kg	7.7	8.5

For mer informasjon, besøk vår webside:
www.nilfisk.com

GJØR DEG KJENT MED MASKINEN

Når du leser denne bruksanvisningen vil du nå og da støte på tall som er satt i parentes - for eksempel: (2). Disse tallene viser til en detalj som er vist på denne siden. Se på denne siden når du har behov for det for å finne plasseringen av en detalj som er nevnt i teksten.

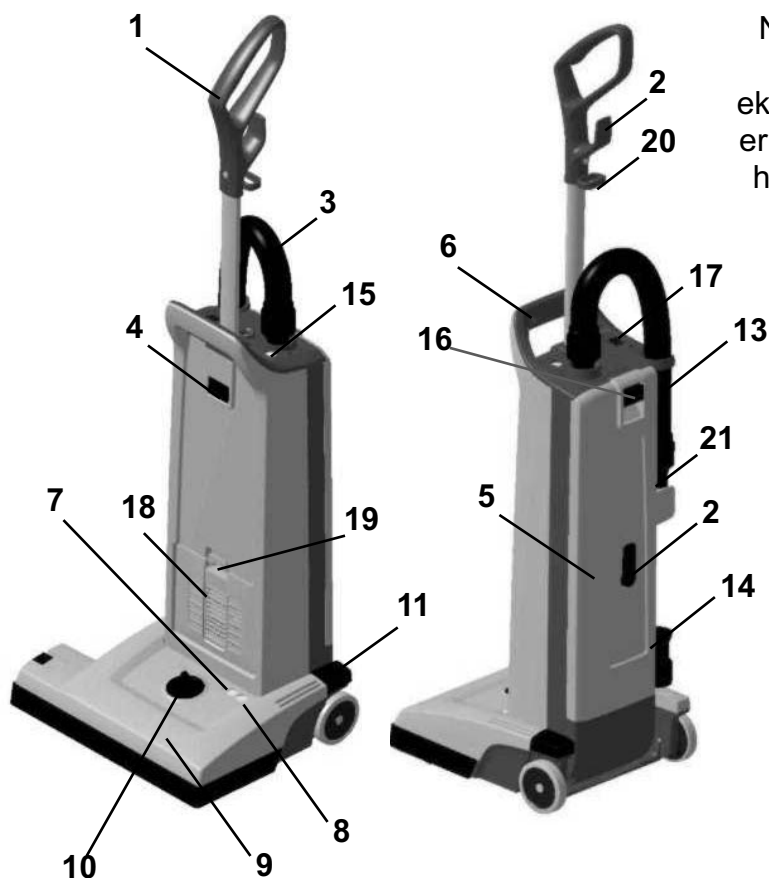

- 1 Håndtak
- 2 Kabelkroker
- 3 Sugeslange
- 4 Låseknapp, håndtak
- 5 Lokk på støvposerommet
- 6 Bærehåndtak
- 7 Lampe, grønn - bare enhet med to motorer (DUAL-versjoner)
- 8 Lampe, rød bare enhet med to motorer (DUAL-versjoner)
- 9 Børstehus
- 10 Høydejusteringsknapp for børste
- 11 Pedal
- 13 Forlengelsesrør
- 14 Fugemunnstykke
- 15 Støvposeindikator
- 16 Lås på støvposeromlukk
- 17 Strømbryter
- 18 Deksel for utblåsingsfilter
- 19 Låsehake for filterdeksel
- 20 Kabelholder
- 21 Støvbørste

MONTERING AV MASKINEN

1. Ta maskinen forsiktig ut av emballasjen.
2. Trykk håndtaket (1) inn i åpningen på toppen av støvposerommet inntil knappen på håndtakrøret knepper på plass og låser håndtaket til maskinen.

Bruk aldri støvsugeren hvis det ikke er satt inn støvpose i maskinen. Disse maskinene er utstyrt med en "no bag"-funksjon. Dette innebærer at dersom det ikke er montert støvpose, eller posen er satt inn feil, vil det ikke være mulig å lukke lokket (5) på støvposerommet.



2

Sett inn håndtaket i åpningen på toppen av støvposerommet, inntil knappen i håndtaket knepper på plass.

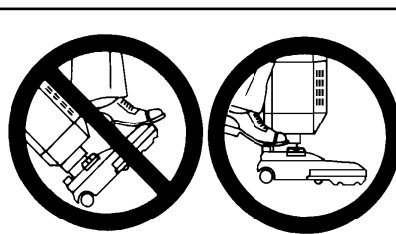



VIKTIG!

Fotpedalen skal brukes for å stille inn maskinfoten for drift/ikke drift. Hvis dette ikke gjøres kan det føre til skade på utløsermekanismen.

BRUK AV STØVSUGEREN

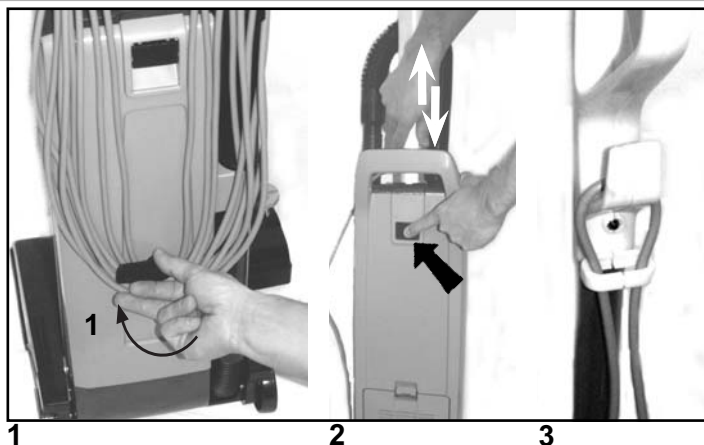
1. Løsne strømkabelen fra kabelkrokene (2) på baksiden av støvsugeren. Vri den nedre låsekroken slik at kabelen frigjøres. Trekk ut hele strømkabelen.
2. Juster høyden på håndtaket ved å trykke på håndtaket låseknapp (4) og deretter trekke ut eller skyve inn håndtaket til det er i komfortabel arbeidshøyde.
3. Trekk kabelen gjennom kabelholderen på håndtaket, så blir det ikke strekk i innføringen på maskinen. Sett støpselet i stikkkontakten.
4. Trykk på strømbryteren (17). "I" er PÅ og "O" er AV. Dette starter støvsugermotoren.
5. Trykk med foten på pedalen (11) og legg maskinen bakover. Dette starter børstemotoren (gjelder bare DUAL-versjoner). På DUAL-versjoner er det en grønn lampe (7) på børstehuset (9) som tennes for å vise at børstemotoren er i drift.





VIKTIG!
Fotpedalen skal brukes for å stille inn maskinfoten for drift/ikke drift. Hvis dette ikke gjøres kan det føre til skade på utløsermekanismen.

6. Vri høydejusteringsknappen for børsten (10) for å justere høyden som børsten vil arbeide på - høyden skal tilpasses materialoverflaten som skal støvsuges. For tepper med korte tråder skal børsten stå i den nedre stillingen. Vri knappen mot venstre (når du står foran maskinen) for å senke børsten. For tepper med lengre tråder skal børsten stå høyere. Vri knappen mot høyre (når du står foran maskinen) for å stille inn børsten på et høyere nivå. Hvis den røde lampen blir tent, vri knappen langsomt i motsatt retning inntil lampen slukker.

Hvis den røde lampen (8) lyser konstant kan det skyldes at det har festet seg tråder eller annet rusk på børsten. På modeller med to motorer kan dette føre til at børstemotorens motorvern løser ut. Hvis dette skjer skal strømbryteren (17) slås AV og støpselet trekkes ut av stikkkontakten. Løft opp børsten og fjern tråder og annet rusk, sett støpselet i stikkkontakten og slå PÅ strømbryteren (17) på nytt. Dette vil automatisk tilbakestille motorvernet. Hvis motorvernet løser ut gjentatte ganger bør du kontakte forhandleren for å få service på maskinen. For mer informasjon om lampeindikatorerne på DUAL-modellene - se tabellen nedenfor.

OBS! Trekk alltid ut støpselet fra stikkkontakten før det utføres vedlikehold på maskinen.

Bytt støvpose snarest mulig etter at støvposeindikatoren (15) tennes. For mer informasjon om bytte av støvpose, se eget avsnitt i denne bruksanvisningen. Hvis lampen tenner selv om posen ikke ser ut til å være full, kan det skyldes at innsiden av posen er dekket med fint støv (og da skal posen byttes), eller at det har samlet seg rusk mellom børsten og støvposen.

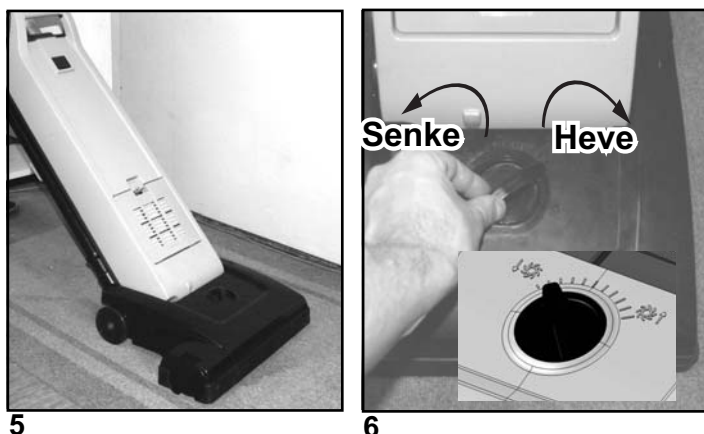
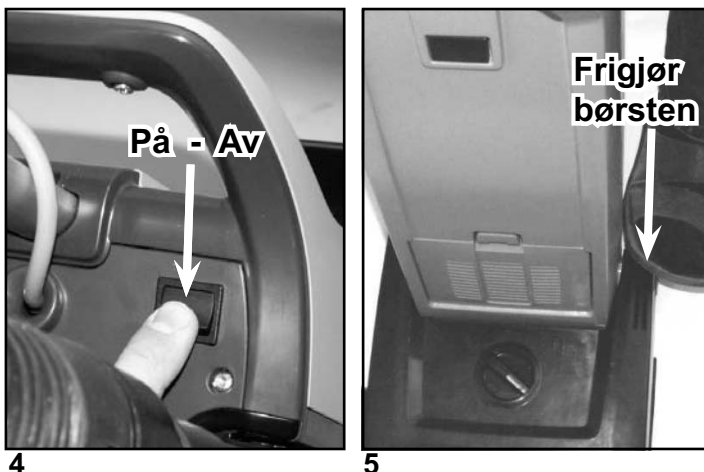

LYSINDIKERING FOR BØRSTEMOTOREN (bare enheter med to motorer - DUAL-versjoner!)

	GRØNN	RØD	TILSTAND	FUNKSJON
1.	PÅ	AV	Normal drift	Under normal drift lyser den grønne lampen hele tiden.
2.	AV	PÅ - BLINKER	Børsten er stilt for lavt (stor belastning) 	1. Hvis tilstanden med blinkende rød lampe fortsetter i 10 sekunder eller mer, brytes strømmen til børstemotoren. 2. Den røde lampen vil fortsette å lyse inntil du slår av strømmen eller trekker ut støpselet.
3.	AV	PÅ	Børsten overbelastet 	1. Den røde lampen lyser hele tiden og strømmen til børstemotoren blir øyeblikkelig brutt, dersom børsten overbelastes slik at den stopper. 2. Den røde lampen vil fortsette å lyse inntil du slår av strømmen eller trekker ut støpselet.

BRUK AV FORLENGELSESRØRET (EKSTRAUTSTYR)

Forlengelsesrøret (13) er ikke en del av standardutstyret på alle modellversjonene. Slik bruker du forlengelsesrøret.

1. Rett opp og lås maskinen i stående stilling. Børstemo-
toren stanser da automatisk (bare på DUAL-versjoner), og
børsten løftes opp fra overflaten på andre versjoner. Trekk
forlengelsesrøret ut fra holderen på siden av maskinen.
2. Bruk forlengelsesrøret til å øke rekkevidden når det skal
gjøres rent langs gulvlister og på andre steder som er van-
skelige å komme til.

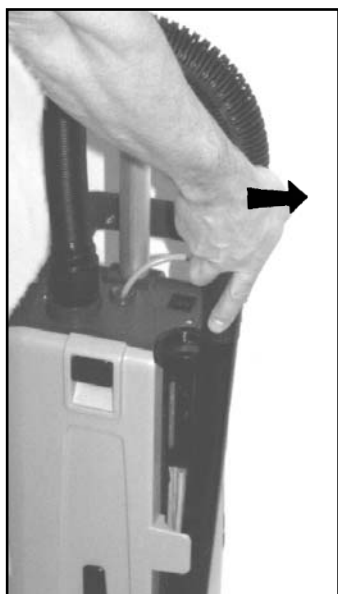

1



2

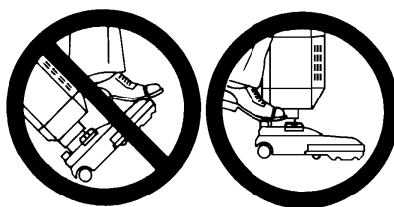

VIKTIG!

Fotpedalen skal brukes for å stille inn maskinfoten for drift/ikke drift. Hvis dette ikke gjøres kan det føre til skade på utløsermekanismen.

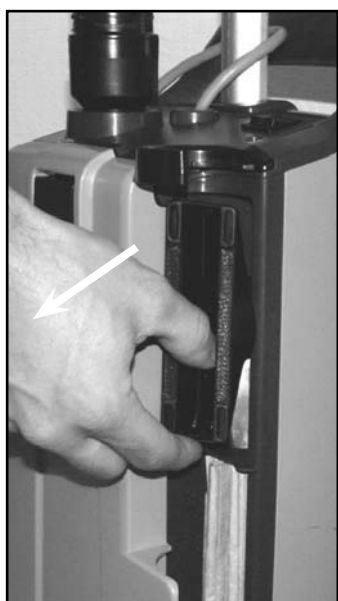

1



2

BRUK AV RENGJØRINGSTILBEHØR (EKSTRAUTSTYR)

Disse tilbehørene er ikke standardutstyr på alle modellversjonene.

Bruk disse tilbehørene for å få bedre rengjøringsresultat på steder som er vanskelig å komme til. Fugemunnstykket (14) og støvbørsten (21) er praktisk plassert på maskinen, like bak forlengelsesrøret.

Trekk ut forlengelsesrøret fra støvsugeren for å få fri tilgang til tilbehørene.

1. Støvbørsten er plassert i den øvre delen av maskinen.
2. Fugemunnstykket er plassert i den nedre delen av maskinen.



3



3

3. Monter fugemunnstykket eller støvbørsten på forlen-
gelsesrøret. Dette gir støvsugeren forlenget rekkevidde,
og den kan brukes til rengjøring på steder som er van-
skelig å komme til, slik som taklister eller møbler.



VIKTIG!

Fotpedalen skal brukes for å stille inn maskinfoten for drift/ikke drift. Hvis dette ikke gjøres kan det føre til skade på utløsermekanismen.

VEDLIKEHOLD



Trekk alltid ut støvselet fra stikkontakten før det utføres vedlikehold på maskinen.

OBS!

Bildene nedenfor viser bytte av støvpose av papir! Bruk aldri støvsugeren hvis det ikke er satt inn støvpose i maskinen.

BYTTE AV STØVPOSE AV PAPIR	
	Byttstøvposen straks når støvposeindikatoren (15) lyser. Slik bytter du støvposen:
1.	Trekk ut kabelstøpselet fra stikkontakten. Trekk i låsen på støvposeromlokket (16) for å åpne det utover og løfte det av støvsugeren.
2.	Trykk ned i kanten til venstre på plastholderen, slik at poseåpningen løsner fra sugeinnløpet på maskinen.
3.	Grip tak i kartongdelen på posen og trekk den fulle posen forsiktig ut av holderen.
4.	Sett kartongdelen på en ny papirstøvpose inn i sporet på poseholderen, og skyv posen på plass i rommet. Kontroller at papirstøvposen ikke blir klemt i holderen. Bare kartongdelen på posen skal være festet til poseholderen.
5.	Trykk poseholderen med den nye posen oppover, slik at innløpet til posen festes til stussen i maskinen. Kontroller at posen er brettet ut og at den passer i støvposerommet. Kontroller dessuten at "no bag"-klipset er plassert til venstre, slik at det er mulig å lukke lokket.
6.	Sett de to hakene nederst på baksidedekselet inn i de to sporene i den nedre delen av støvposerommet, og trykk dekselet på plass i støvsugeren.

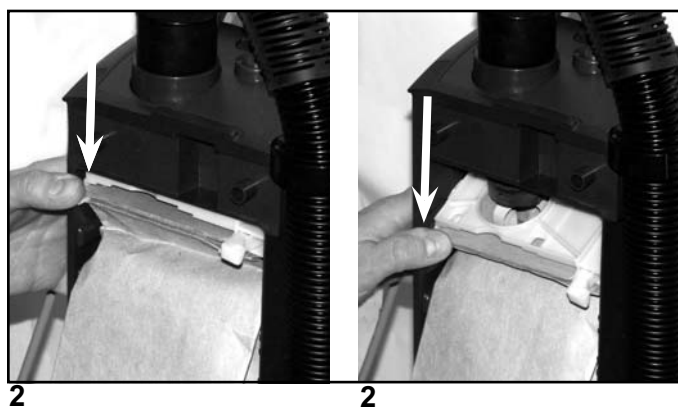
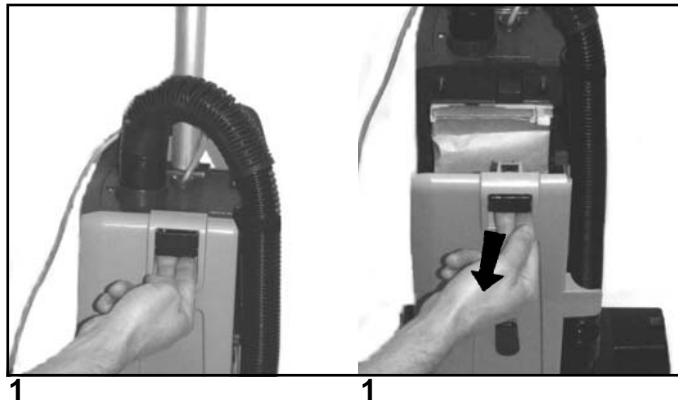

TØMMING AV TØYSTØVPOSEN	
	Tøm støvposen snarest mulig etter at støvposeindikatoren (15) tennes. Slik tømmer eller bytter du tøystøvposen:
1.	Trekk ut kabelstøpselet fra stikkontakten. Trekk i låsen på støvposeromlokket (16) for å åpne det utover og løfte det av støvsugeren.
2.	Trykk ned i kanten til venstre på plastholderen, slik at poseåpningen løsner fra sugeinnløpet på maskinen.
3.	Grip tak i plastdelen på posen og trekk posen forsiktig ut av holderen.
4.	Ta av lukkeklipset og rist ut innholdet fra posen.
5.	Sett klipset tilbake på posen for å lukke den.
6.	Sett inn den rengjorte/nye tøystøvposen i sporene på poseholderen, og trykk posen på plass slik at den sitter ordentlig.
7.	Trykk poseholderen med den nye posen oppover, slik at innløpet til posen festes til innløpet i maskinen. Kontroller at posen er brettet ut og at den passer i støvposerommet. Kontroller dessuten at "no bag"-klipset er plassert til venstre, slik at det er mulig å lukke lokket.
8.	Sett de to hakene på baksiden av dekselet inn i de to sporene i den nedre delen av støvposerommet, og trykk bakdekselet på plass i støvsugeren.

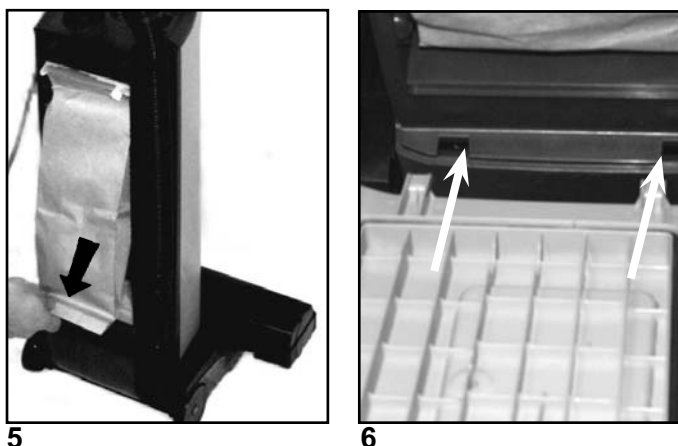
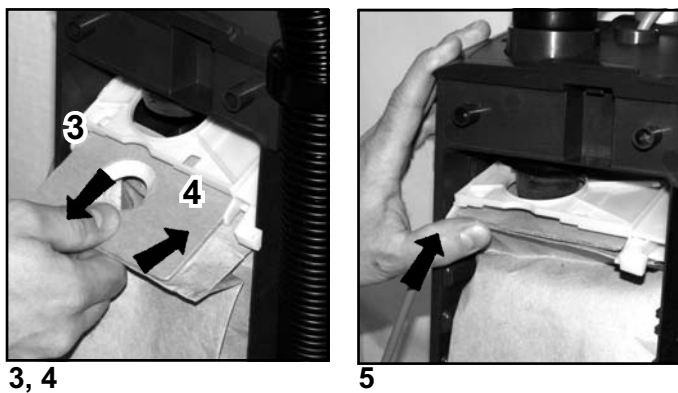

BYTTE ELLER RENGJØRING AV BØRSTEN

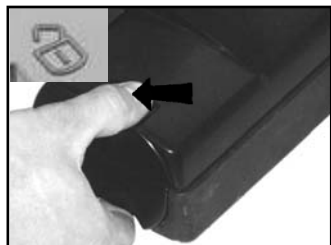

2

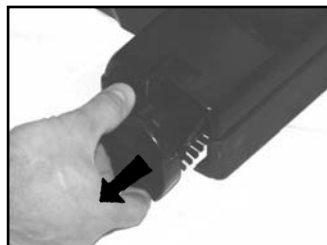

3



4

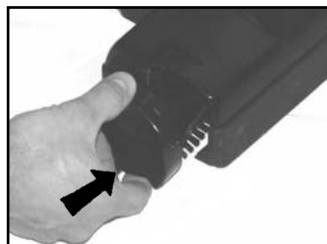

6

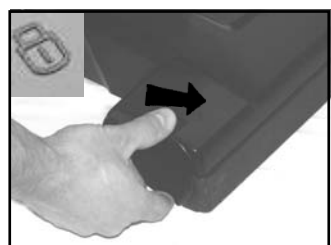

7

- | | |
|----|--|
| 1. | Trekk ut kabelstøpselet fra stikkontakten. |
| 2. | Løsne børsten ved å åpne lagerhuset og trykke låseknappen bakover mot venstre mot opplåsingssymbolet på børstehuset. |
| 3. | Grip tak i lagerhuset og trekk det ut av børstehuset. |
| 4. | Trekk ut den brukte/gamle børsten. |
| 5. | Bytt den brukte/gamle børsten med en ny,, eller rengjør børsten slik at den er ren for all skitt. |
| 6. | Skyv børstentilbake inn i det faste lageret i børstehuset. |
| 7. | Sett på plass det ytterste lagerhuset. Lås lagerhuset ved å vri det med urviseren. |



Trekk alltid ut støpselet fra stikkontakten før det utføres vedlikehold på maskinen.

FILTER - filtertypen kan variere fra modell til modell

På disse maskinene er det to forskjellige filtre; et forfilter som er plassert foran sugemotoren, og et utblåsningsfilter. Det finnes to forskjellige utblåsningsfilter til disse maskinene, HEPA-filter (High Efficiency Particulate Air filter) og et standard utblåsningsfilter. HEPA-filteret har bedre filtreringsgrad enn det vanlige utblåsningsfilteret. Utblåsningsfilteret fanger opp partikler som ikke støvposen eller motorfilteret kan ta hånd om. Bytt filteret hver fjerde gang du bytter støvpose (eller oftere i svært støvete omgivelser). Utblåsningsfiltrene er plassert på forsiden av maskinen, like over børstehuset. HEPA-filteret kan ikke børstes eller vaskes rent. Når HEPA-filteret er tett må det byttes.

BYTTE AV HEPA-FILTERET



1



2



3



4

1. Trekk ut kabelstøpselet fra stikkontakten. Trykk ned låsehaken for utblåsningsristen (19) slik at dekslet (18) blir frigjort. Ta av filterdekslet fra maskinen.
2. Grip i filterrammen og ta ut det brukte/skitne HEPA-fileret
3. Grip tak i filterrammen og trykk det nye HEPA filteret på plass i maskinen. (Berør aldri filtermediet/papiret på et HEPA-filer! Hvis dette gjøres reduseres HEPA-filerets filtreringsevne).
4. Sett filterdekslet tilbake på plass i maskinen.

VIKTIG!

Bruk aldri støvsugeren uten at HEPA-fileret er på plass i maskinen. **OBS! Disse maskinene er ikke konstruert for å samle opp helsefarlige stoffer - f.eks. giftig støv!**

BYTTE AV UTBLÅSINGSFILTERET

1. Trekk ut kabelstøpselet fra stikkontakten.
Trykk ned låsehaken for utblåsningsristen (19) slik at filterdekselet (18) blir frigjort.
2. Ta av dekselet med det skitne filteret fra maskinen.
3. Løft ut det brukte/skitne utblåsningsfilteret.
4. Sett inn et nytt utblåsningsfilter i filterdekselet.
5. Monter det nye filterdekselet tilbake på plass i maskinen.

VIKTIG!

Bruk aldri støvsugeren uten at utblåsningsfilteret er montert i maskinen.



1



2

RENGJØRING OG BYTTE AV FORFILTERET

Forfilteret fanger opp partikler som ikke blir liggende i støvposen, og hindrer at de kommer videre og inn i sugemotoren. Filteret er plassert under støvposen.

Rengjør eller bytt filteret hver fjerde gang du bytter støvpose (eller oftere i svært støvete omgivelser).

Slik rengjør/bytter du forfilteret.

1. Trekk ut kabelstøpselet fra stikkontakten. Trykk inn knappen på støvposeromlokket (16) og ta av lokket på støvposerommet(5).
2. Grip i filterholderen og trekk holderen ut av støvposerommet.
3. Ta ut det skitne filteret og erstatt det med et nytt forfilter.
Forfilteret kan også vaskes. Vask det i lunkent vann. La filteret tørke fullstendig før det settes tilbake i filterholderen.
4. Denne maskinen er også utstyrt med en duftfunksjon (en deodorant). Det er et lite spesialpapir med duft som er plassert i forfilterholderen.
Bytt ut med nytt duftpapir når funksjonen begynner å bli svak.
5. Sett det nye eller vaskede filteret i holderen. Sett deretter filterholderen med filteret montert inn i støvposerommet.
6. Sett de to hakene på baksiden av dekselet inn i de to sporene i den nedre delen av støvposerommet, og trykk bakdekselet på plass i støvsugeren.

VIKTIG!

Bruk aldri støvsugeren hvis det ikke er satt inn forfilter i maskinen.



1

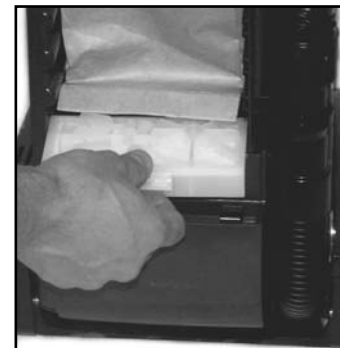

2

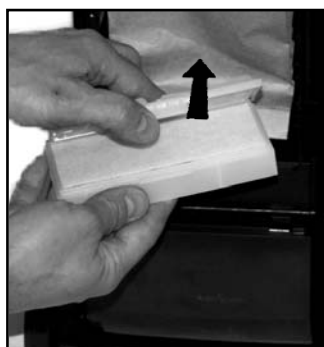

3

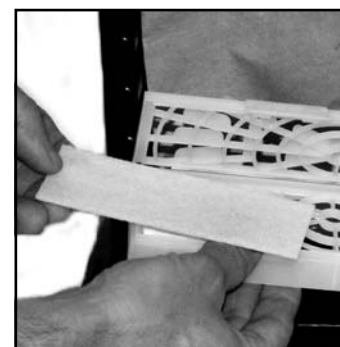

5

ETTER BRUK AV MASKINEN

1.	Trekk ut kabelstøpselet fra stikkontakten.
2.	Hvis støvposeindikatoren (15) ikke har lyst mens støvsugeren var i bruk er det fremdeles plass i støvposen. Åpne støvposerommet for å sikre deg at støvposen ikke er full, og tøm/bytt den ved behov. Se separate instruksjoner for tømning/bytte av støvpose. Rengjør støvposerommet ved behov.
3.	Rull opp kabelen (start der den går inn i støvsugeren).
4.	Rull opp kabelen på kroken på støvposeromlokket og kroken på håndtaket.
5.	Kontroller børstehuset og børsten. Fjern teppetråder eller annet rusk som har festet seg på børsten og i børstehuset.
6.	Oppbevar maskinen innendørs, på et rent og tørt sted.



3



4



www.nilfisk.com